

平成28年度(2016年)

八千代市秋季市民テニス大会 結果報告

期間：平成28年9月3日～平成28年10月1日

場所：新川コート(No.3～10)

主催：八千代市

八千代市体育協会

主管：八千代市テニス協会

主催：スポーツオーソリティー緑が丘店

**平成28年度(2016年)八千代市秋季市民硬式テニス大会
入賞者**

| 種目 | 優勝 | 準優勝 | 3位 | 4位 |
|---------------------|---------------------------------|----------------------------|----------------------------------|-----------------------|
| 男子ダブルスA | 横田・酒井 (BMTc) | 小池・石井 (BMTc) | 浦山・徳永 (チームLG) | 木下・山口 (チームリアソール) |
| | Best8 穴口・西沢 (フリー・ニック) | 澤村・藤田 (ニック・フリー) | 阿部・上田 (BMTc) | 窪澤・丸茂 (BMTc・八千代SG) |
| 男子ダブルスB | 平野・宇田川 (ニック) | 本多・相川 (T&K SG) | 大川・永作 (ニック・フリー) | 星山・四條 (八千代SG) |
| | Best8 上杉・渡辺 (BMTc) | 渡辺・佐藤 (勝田台TC) | 上田・南 (ニック) | 古屋・岡野 (高津シックス) |
| 女子ダブルスA | 植草・磯野 (さくらTC・フリー) | 花島・平山 (総武グリーン・八千代スマッシュ) | 横川・片山 (総武グリーン・八千代スマッシュ) | 鈴木・高橋 (ローズヒル) |
| | Best8 野村・白石 (チームTO) | 野沢・岡田 (リターナー・八千代スマッシュ) | 高部・土屋 (総武グリーン) | 阿部・平 (八千代SG) |
| 女子ダブルスB | 高橋・神崎 (ニック・フリー) | 河野・岡部 (フリー) | 高橋・渡邊 (アイスタツ・ニック) | 小幡・水野 (ローズヒル) |
| | Best8 榎本・岩田 (アイスタツ・八千代SG) | 古川・桑山 (八千代スマッシュ・アイスタツ) | 山口・山崎 (ニック・フリー) | 宮本・二階堂 (アイスタツ) |
| 混合ダブルス | 中村・酒井 (フリー) | 藤井・町山 (アクティブ・リターナー) | NC 丸茂・澤田(八千代SG) NC 成田・三橋(フリー) | |
| | Best8 馬場・神崎 (フリー) | 岡田・岡田 (総武グリーン) | 丹羽・小山 (総武グリーン) | 板橋・伊藤 (高津TC) |
| 女子ダブルス初級 | 古橋・遠藤 (フリー) | 磯部・栗原 (フリー) | 浅野・上野 (八千代スマッシュ) | |
| 男子ダブルス ベテラン44才以上 | 有坂・高橋 (ローズヒル) | 丹羽・今井 (総武グリーン) | | |
| 女子ダブルス ベテラン44才以上 | 藤原・五十嵐 (総武グリーン・八千代スマッシュ) | 山田・中里 (八千代スマッシュ) | | |
| 男子ダブルス ベテラン54才以上 | 三上・井上 (総武グリーン) | 細山田・須田 (八千代テニスクラブ) | 悴田・土居 (ウイングアグリ) | |
| 男子ダブルス ベテラン65才以上 | 長岐・伊豆田 (高津ローンTC) | 沖村・土屋 (総武グリーン) | | |
| 男子ダブルス ベテラン70才以上 | 田中・前澤 (ローズヒル) | 矢尾・藤村 (八千代シニアTC) | 永井・伊藤 (八千代シニアTC) | |

男子ダブルスA

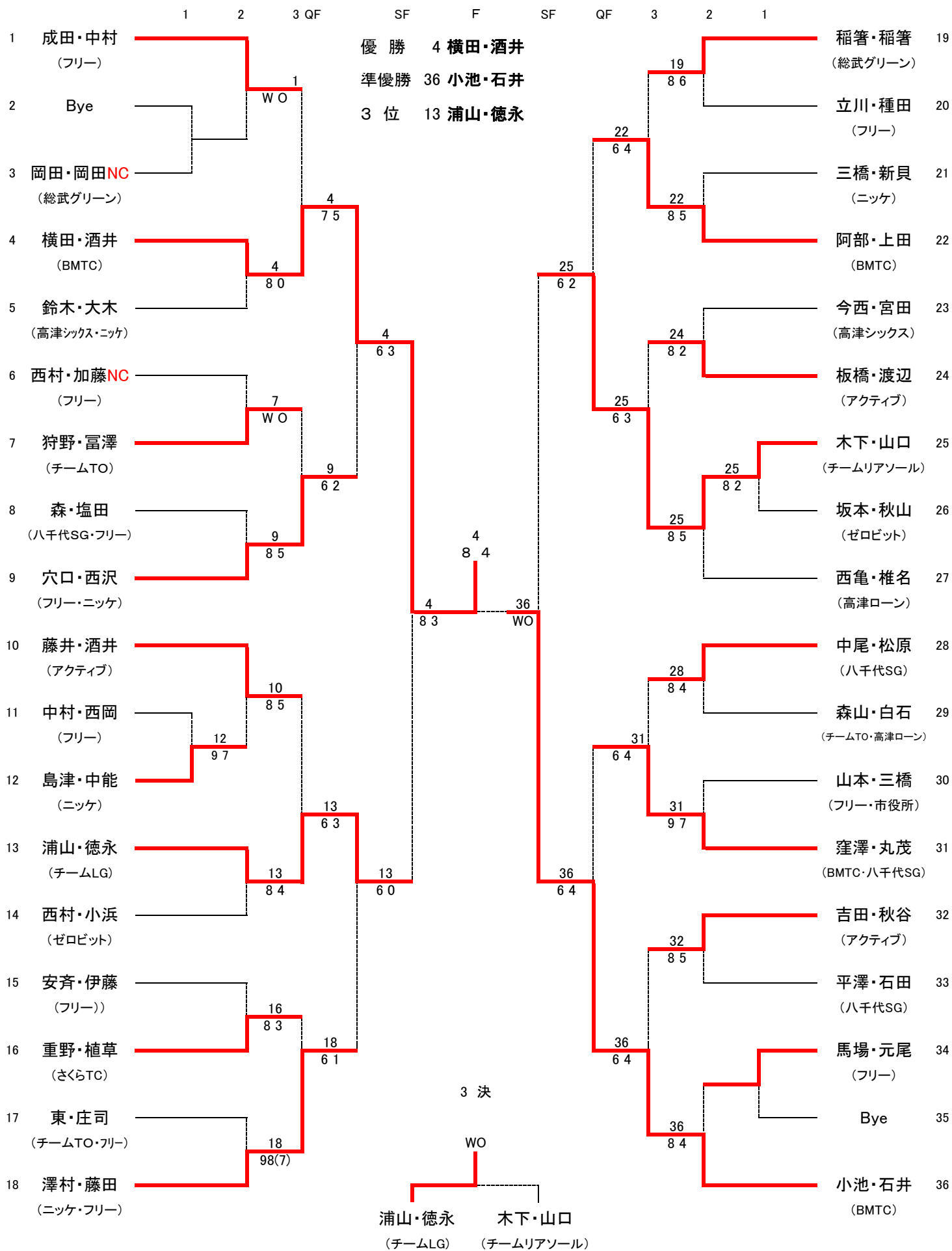

男子ダブルスB

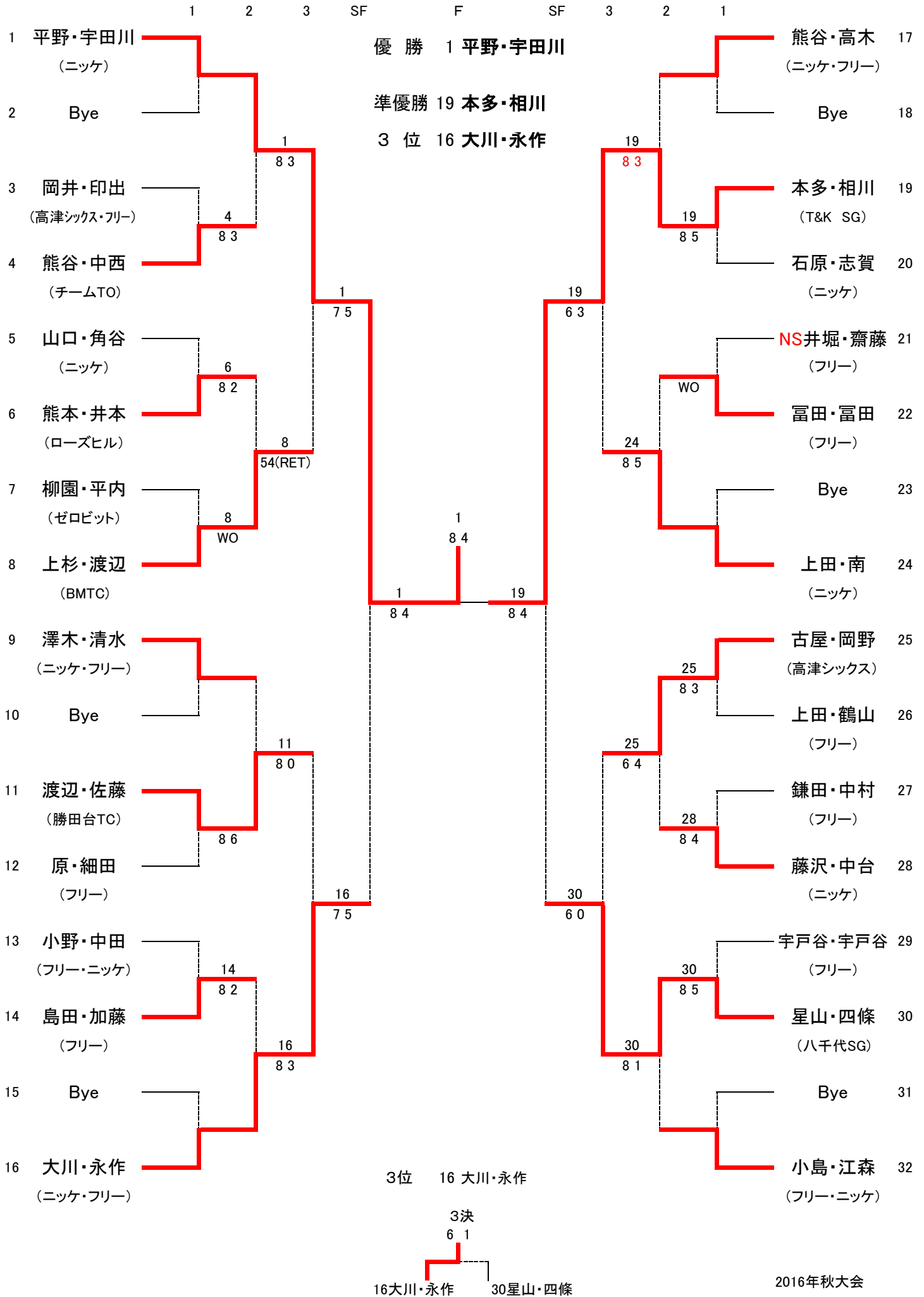

女子ダブルスA

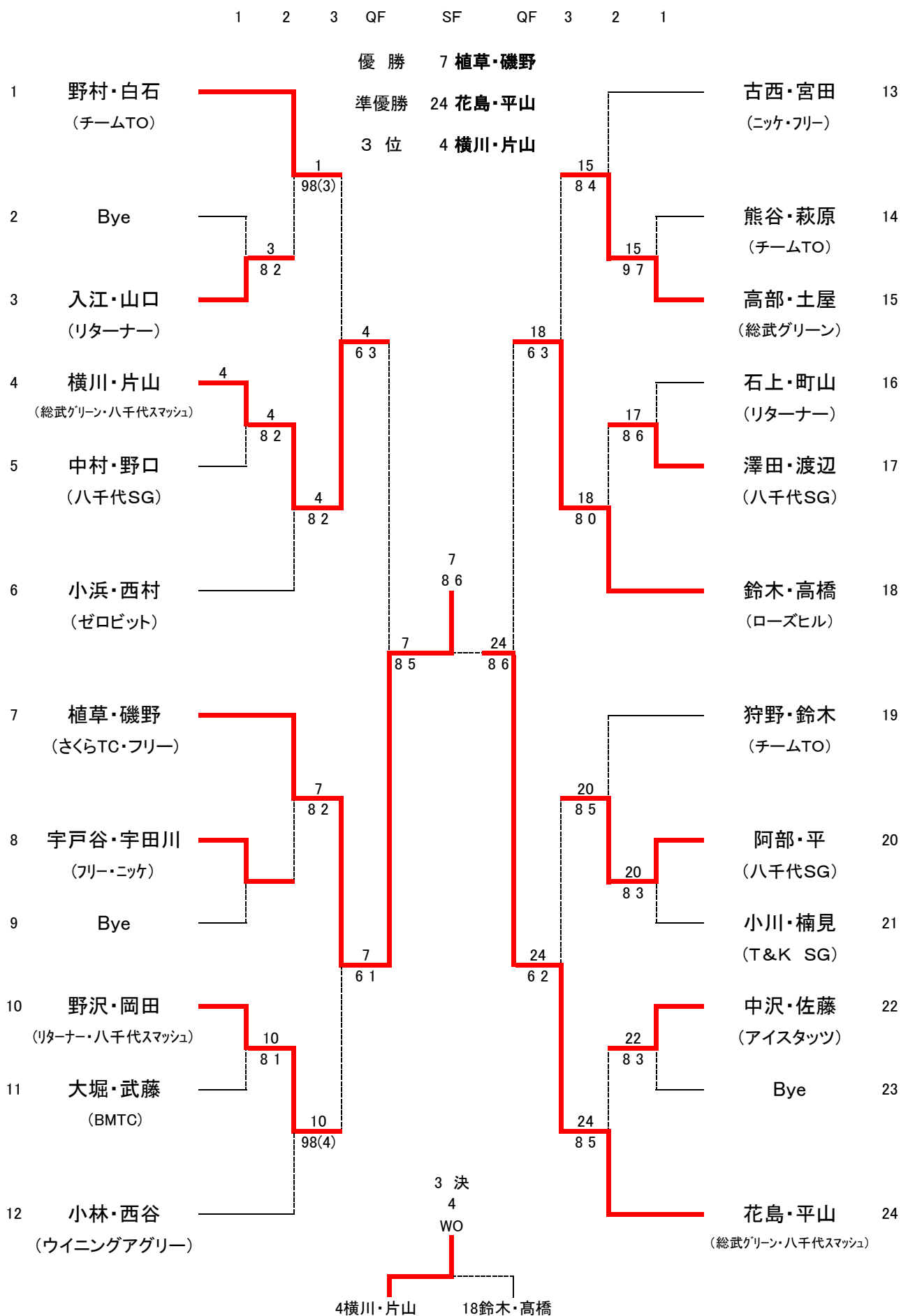

女子ダブルスB

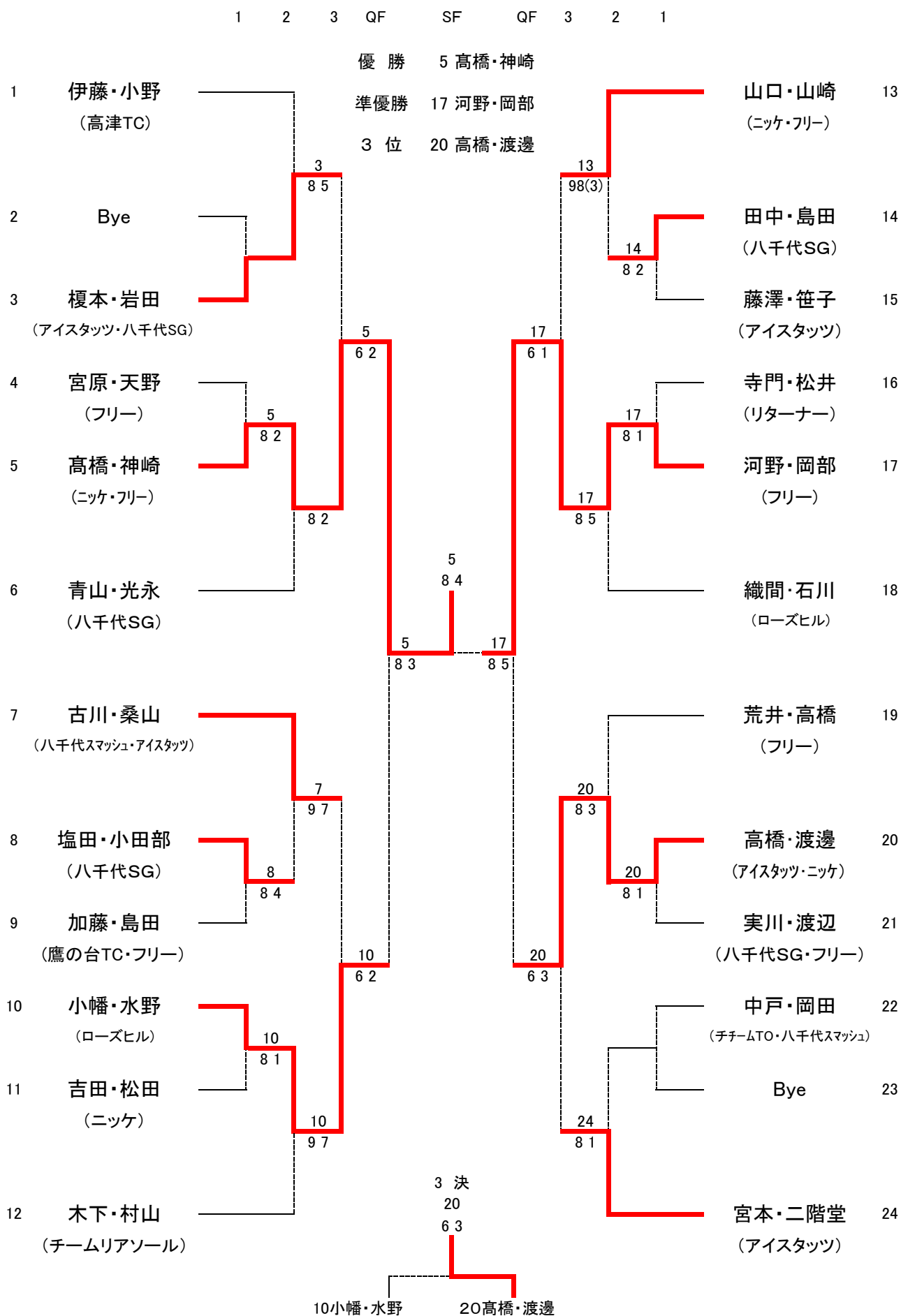

女子ダブルス初級

グループA

| | | ① | ② | ③ | ④ | ⑤ | 順位 勝敗 |
|---|------------------------|-----|-----|-----|-----|-----|----------|
| ① | 増田・水野 (八千代SG) | | 6 1 | 2 6 | 6 4 | 2 6 | 3 2-2 |
| ② | 中津原・遠藤 (アイスタッツ・フリー) | 1 6 | | 1 6 | 7 5 | 0 6 | 4 1-3 |
| ③ | 磯部・栗原 (フリー) | 6 2 | 6 1 | | 6 1 | 6 3 | 1 4-0 |
| ④ | 筒井・奥田 (ローズヒル) | 4 6 | 5 7 | 1 6 | | 1 6 | 5 0-4 |
| ⑤ | 古橋・遠藤 (フリー) | 6 2 | 6 0 | 3 6 | 6 1 | | 2 3-1 |

グループB

| | | ① | ② | ③ | ④ | 順位 勝敗 |
|---|--------------------|-----|-----|-----|-----|----------|
| ① | 豊田・福山 (フリー・ニッケ) | | 6 0 | 6 1 | 6 3 | 1 3-0 |
| ② | 巻田・渡 (ローズヒル) | 0 6 | | 6 7 | 0 6 | 4 0-3 |
| ③ | 吉田・米野 (八千代SG) | 1 6 | 7 6 | | 4 6 | 3 1-2 |
| ④ | 宮間・白鳥 (フリー) | 3 6 | 6 0 | 6 4 | | 2 2-1 |

グループC

| | | ① | ② | ③ | ④ | 順位 勝敗 |
|---|------------------|-----|-----|-----|-----|----------|
| ① | 濱岡・小島 (BMTG) | | 6 4 | 1 6 | 6 0 | 2 2-1 |
| ② | 山本・甲斐 (フリー) | 4 6 | | 6 7 | 6 3 | 3 1-2 |
| ③ | 寺田・橋本 (勝田台TC) | 6 1 | 7 6 | | 6 1 | 1 3-0 |
| ④ | 間瀬・甲斐 (八千代SG) | 0 6 | 3 6 | 1 6 | | 4 0-3 |

グループD

| | | ① | ② | ③ | ④ | 順位 勝敗 |
|---|---------------------|-----|-----|-----|-----|----------|
| ① | 栗原・松政 (アイスタッツ) | | 2 6 | 4 6 | 0 6 | 4 0-3 |
| ② | 山口・進士 (ニッケ) | 6 2 | | 3 6 | 0 6 | 3 1-2 |
| ③ | 浅野・上野 (八千代スマッシュ) | 6 4 | 6 3 | | 3 6 | 2 2-1 |
| ④ | 長谷部・橋本 (フリー) | 6 0 | 6 0 | 6 3 | | 1 3-0 |

女子ダブルス初級決勝トーナメント

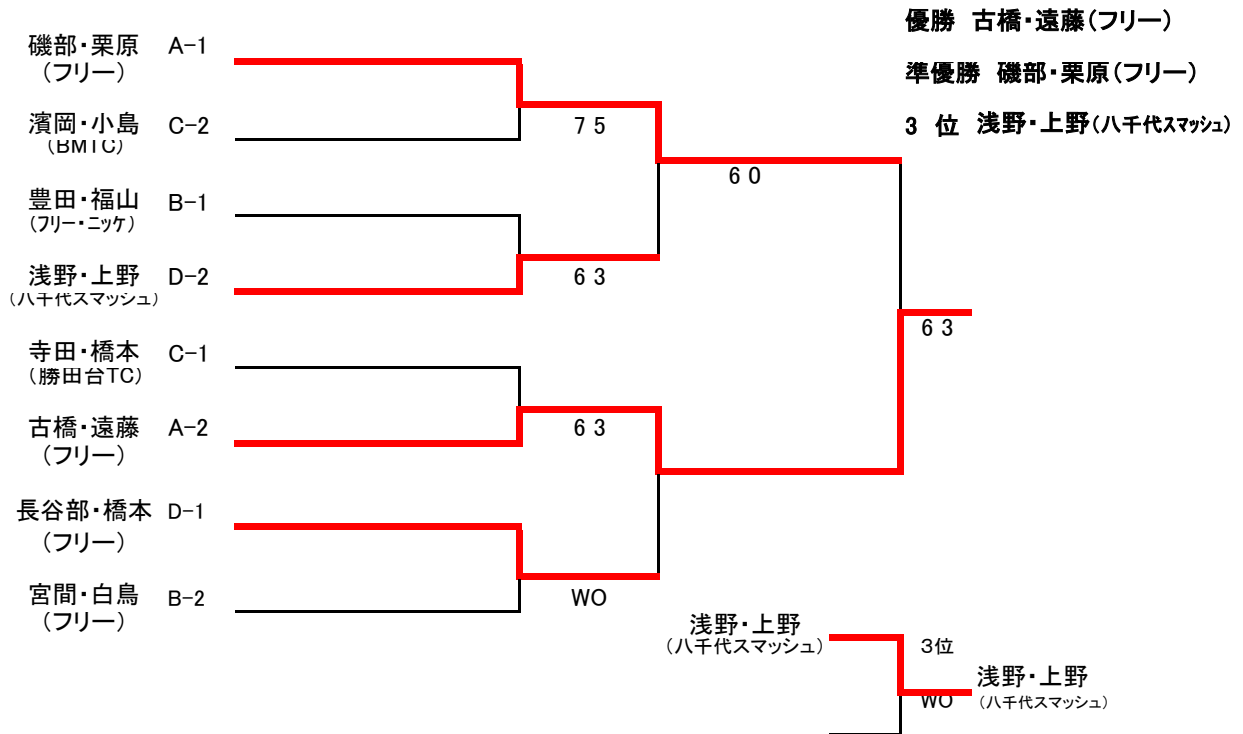

混合ダブルス①

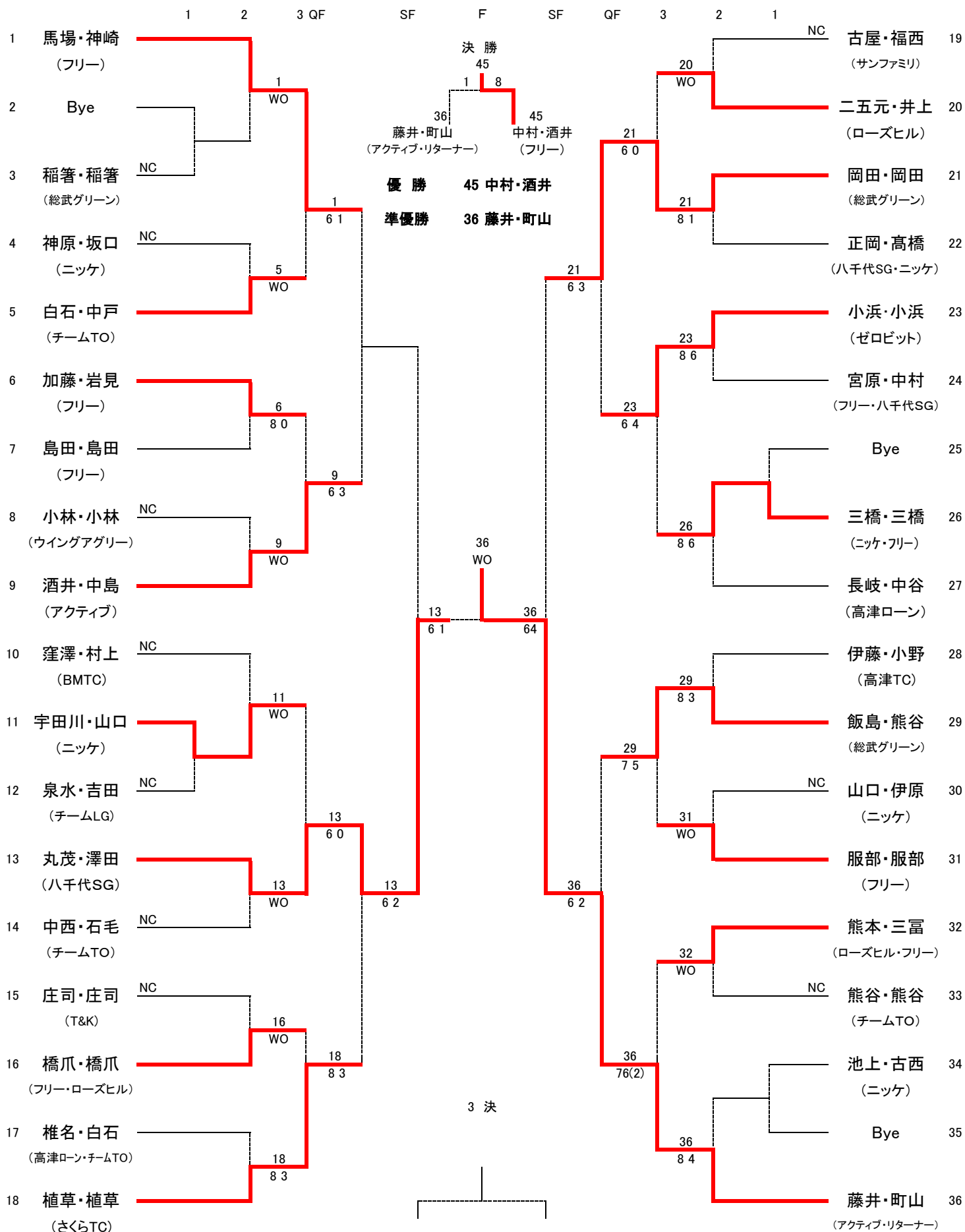

混合ダブルス②

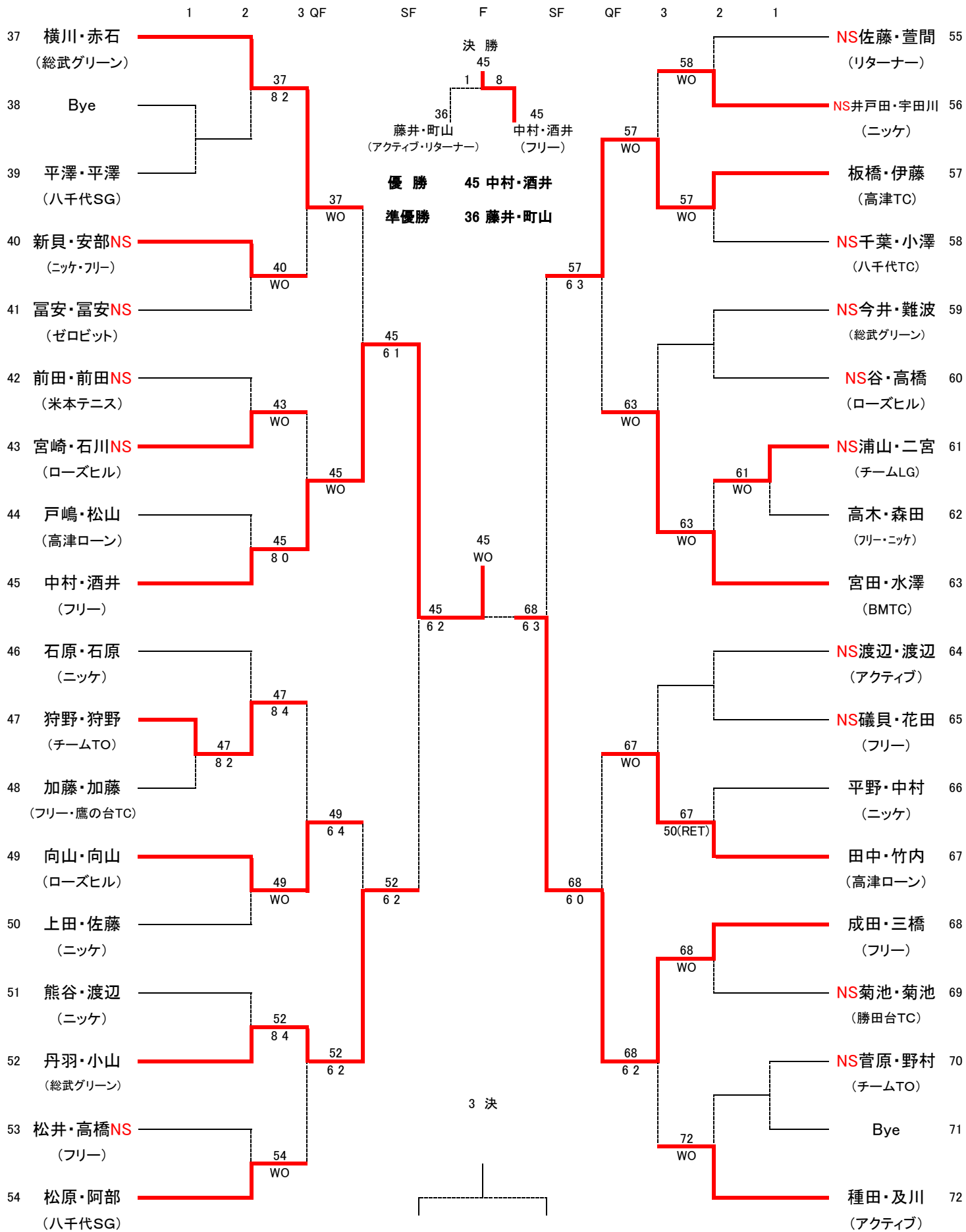

男子ダブルス44才以上

リーグ戦

| | 1 | 2 | 3 | 4 | 勝敗 | 順位 |
|--------------------------|-----|-----|-----|-----|-----|----|
| 1 小町・篠田 (八千代SG・ローズヒル) | | 1 6 | 0 6 | 2 6 | 0-3 | 4 |
| 2 丹羽・今井 (総武グリーン) | 6 1 | | 4 6 | 6 0 | 2-1 | 2 |
| 3 有坂・高橋 (ローズヒル) | 6 0 | 6 4 | | 6 0 | 3-0 | 1 |
| 4 庄子・高岡 (フリー) | 6 2 | 0 6 | 0 6 | | 1-2 | 3 |

優勝 有坂・高橋(ローズヒル)

準優勝 丹羽・今井(総武グリーン)

女子ダブルス 44才以上

リーグ戦

| | 1 | 2 | 3 | 4 | 勝敗 | 順位 |
|-------------------------------|-------|-----|-----|-------|-----|----|
| 1 山田・中里 (八千代スマッシュ) | | 2 6 | 7 5 | 76(5) | 2-1 | 2 |
| 2 藤原・五十嵐 (総武グリーン・八千代スマッシュ) | 6 2 | | 6 0 | 6 4 | 3-0 | 1 |
| 3 小泉・小林 (フリー) | 5 7 | 0 6 | | 1 6 | 0-3 | 4 |
| 4 菊池・吉田 (BMTC) | 67(5) | 4 6 | 6 1 | | 1-2 | 3 |

優勝 藤原・五十嵐(総武グリーン・八千代スマッシュ)

準優勝 山田・中里(八千代スマッシュ)

男子ダブルス 54才以上

Aグループ

| | 1 | 2 | 3 | 4 | 5 | 勝敗 | 順位 |
|--------------------|-----|---|-------|-------|-----|-----|----|
| 猪狩・古屋 (勝田台TC) | | | 6 1 | 6 0 | 6 0 | 3-0 | 1 |
| 佐藤・須藤 (総武グリーン) | NS | | | | | | |
| 長岡・前田 (米本テニス) | 1 6 | | | 67(3) | 6 1 | 1-2 | 3 |
| 悴田・土居 (ウイングアグリ) | 0 6 | | 76(3) | | 6 0 | 2-1 | 2 |
| 中島・斎藤 (フリー) | 0 6 | | 0 6 | 0 6 | | 0-3 | 4 |

Bグループ

| | 1 | 2 | 3 | 4 | 5 | 勝敗 | 順位 |
|-----------------------|-------|-----|-----|-----|-------|-----|----|
| 石居・中台 (勝田台TC) | | 0 6 | 6 2 | 3 6 | 76(4) | 2-2 | 3 |
| 三上・井上 (総武グリーン) | 6 0 | | 6 2 | 6 4 | 4 6 | 3-1 | 1 |
| 外山・村石 (さくらテニス) | 2 6 | 2 6 | | 2 6 | 4 6 | 0-4 | 5 |
| 細山田・須田 (八千代テニスクラブ) | 6 3 | 4 6 | 6 2 | | 6 2 | 3-1 | 2 |
| 水戸辺・長嶺 (ローズヒル・フリー) | 67(4) | 6 4 | 6 4 | 2 6 | | 2-2 | 4 |

NC猪狩・古屋 A-1
(勝田台TC)

細山田・須田 B-2
(八千代テニスクラブ)

三上・井上 B-1
(総武グリーン)

悴田・土居 A-2
(ウイングアグリ)

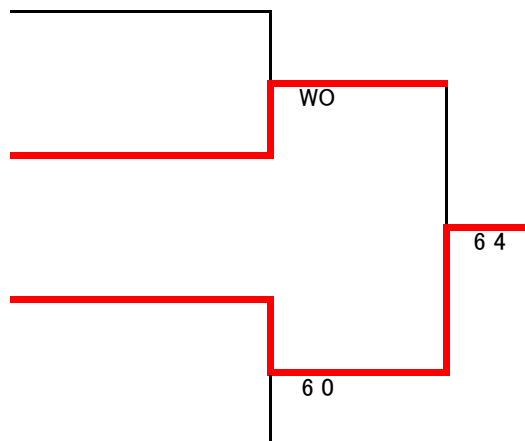

優勝 : 三上・井上(総武グリーン)
準優勝 : 細山田・須田(八千代テニスクラブ)
3位 : 悴田・土居(ウイングアグリ)

男子ダブルス 65才以上 4チーム

リーグ戦

| | 1 | 2 | 3 | 4 | 勝敗 | 順位 |
|-----------------------|-----|-----|-----|-----|-----|----|
| 1 田中・加藤 (総武グリーン) | | 5 7 | 1 6 | 1 6 | 0-3 | 4 |
| 2 柳・四位 (BMTC) | 7 5 | | 2 6 | 2 6 | 1-2 | 3 |
| 3 長岐・伊豆田 (高津ローンTC) | 6 1 | 6 2 | | 6 0 | 3-0 | 2 |
| 4 沖村・土屋 (総武グリーン) | 6 1 | 6 2 | 0 6 | | 2-1 | 1 |

優 勝 長岐・伊豆田(高津ローンTC)

準優勝 沖村・土屋(総武グリーン)

男子ダブルス 70才以上

リーグ戦

| A | 1 | 2 | 3 | 4 | 勝敗 | 順位 |
|---------------------|-------|-------|-------|-------|-----|----|
| 1 吉福・佐藤 八千代シニアTC | | 67(3) | 1 6 | 2 6 | 0-3 | 4 |
| 2 田中・前澤 ローズヒル | 76(3) | | 6 1 | 6 3 | 3-0 | 1 |
| 3 矢尾・藤村 八千代シニアTC | 6 1 | 1 6 | | 76(6) | 2-1 | 2 |
| 4 竹田・鈴木 勝田台TC | 6 2 | 3 6 | 67(6) | | 1-2 | 3 |

リーグ戦

| B | 5 | 6 | 7 | 8 | 勝敗 | 順位 |
|---------------------|-----|-------|-----|-------|-----|----|
| 5 丹羽・岩佐 八千代シニアTC | | 4 6 | 3 6 | 6 1 | 1-2 | 4 |
| 6 土屋・尾崎 勝田台TC | 6 4 | | 6 4 | 67(5) | 2-1 | 1 |
| 7 永井・伊藤 八千代シニアTC | 6 3 | 4 6 | | 6 4 | 2-1 | 2 |
| 8 竹内・徳岡 勝田台TC | 1 6 | 76(5) | 4 6 | | 1-2 | 3 |

田中・前澤
(ローズヒル)

永井・伊藤
(八千代シニアTC)

土屋・尾崎
(勝田台TC)

矢尾・藤村
(八千代シニアTC)

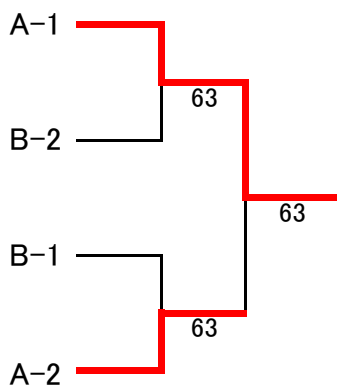

優勝 : 田中・前澤 (ローズヒル)

準優勝 : 矢尾・藤村 (八千代シニアTC)

3位 : 永井・伊藤 (八千代シニアTC)

