

10歳以下 男子 シングルス

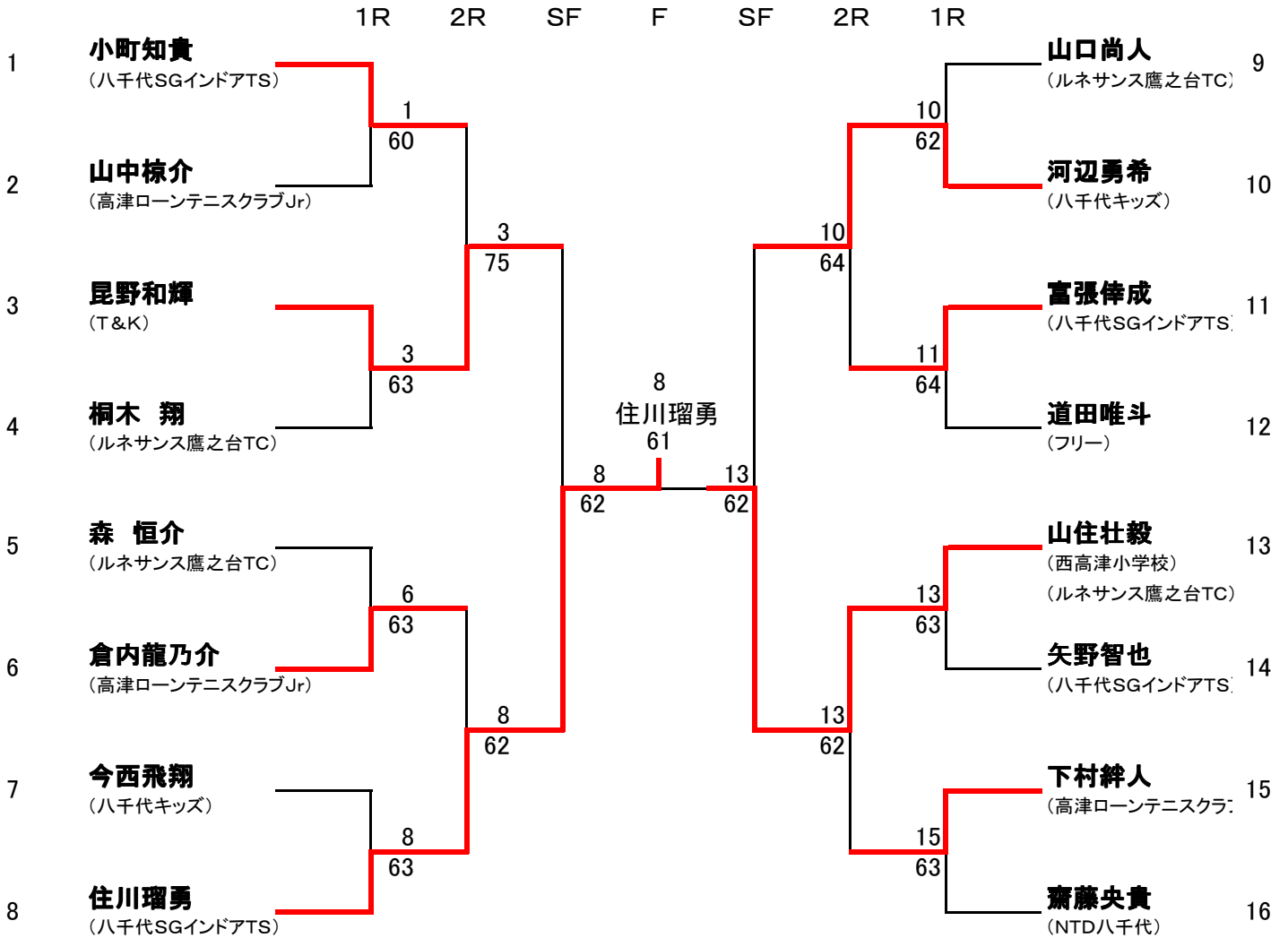

3位決定戦

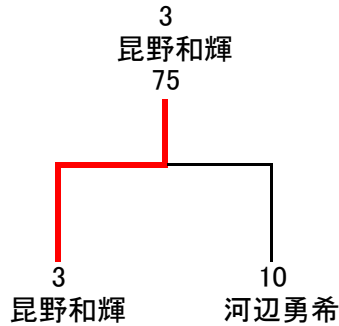

10歳以下 男子 ダブルス

	河辺／森	小町／元木	倉内／下村	勝敗	順位
河辺／森 <small>(八千代キッズ)</small>		16	62	1-1	2
小町／元木 <small>(八千代SGインドアTS)</small>	61		62	2-0	1
倉内／下村 <small>(高津ローンテニスクラブJr)</small>	26	26		0-2	3

10歳以下 女子 シングルス

1R 2R SF F SF 2R 1R

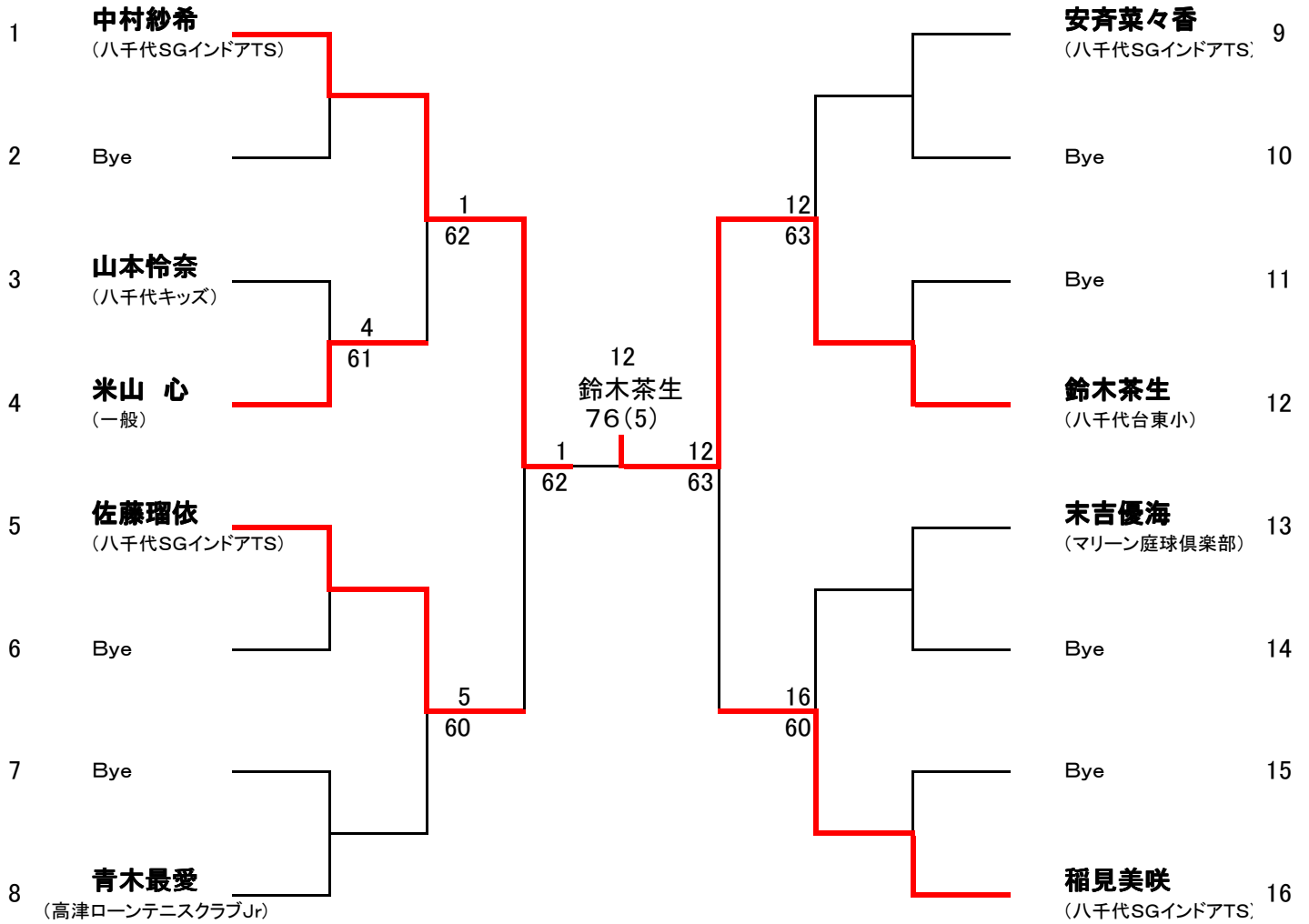

3位決定戦

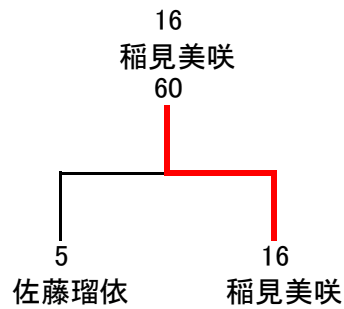

12歳以下 男子 シングルス

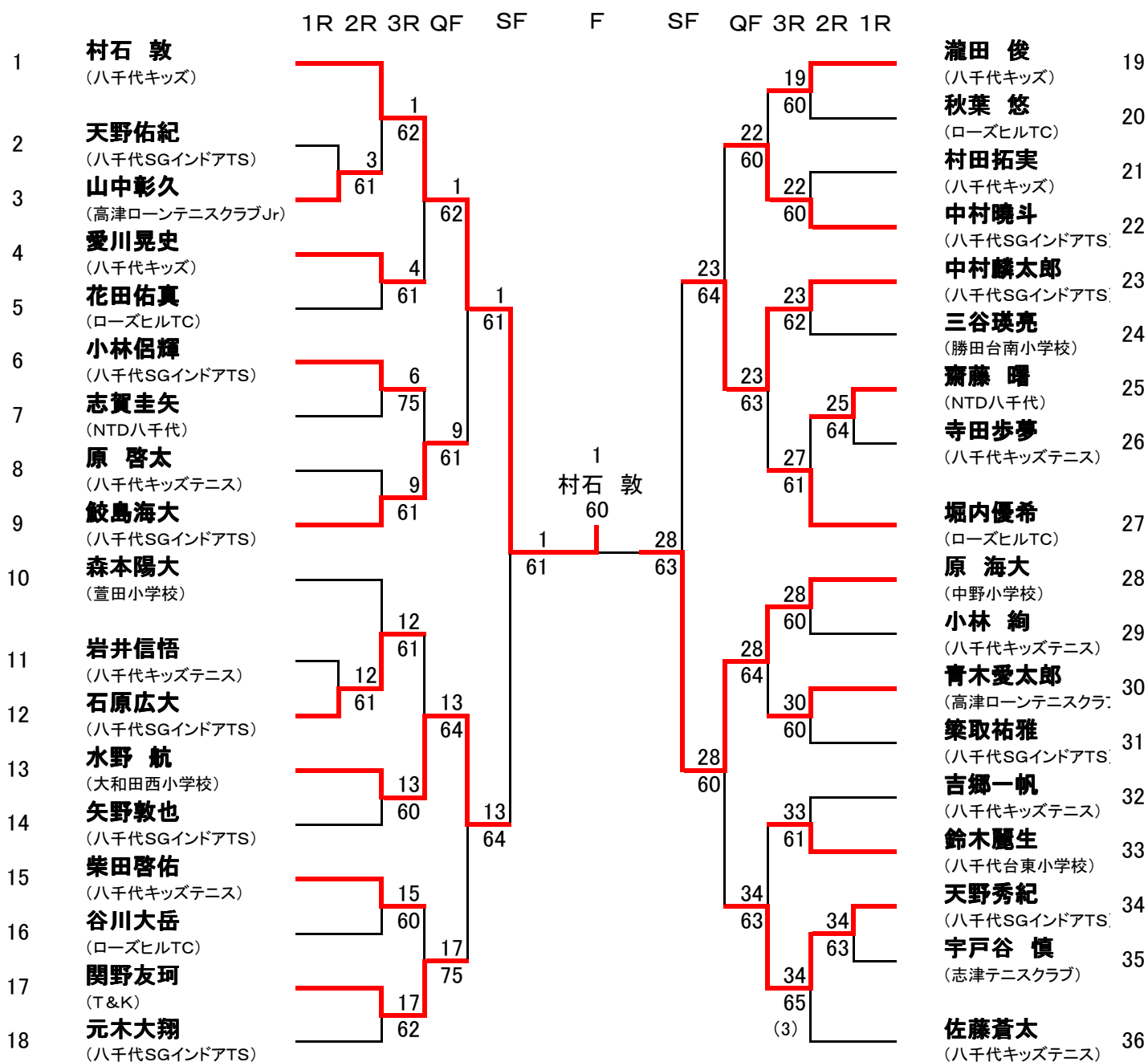

3位決定戦

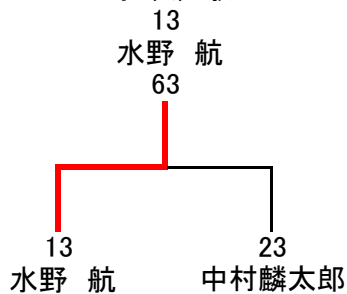

12歳以下 男子 ダブルス

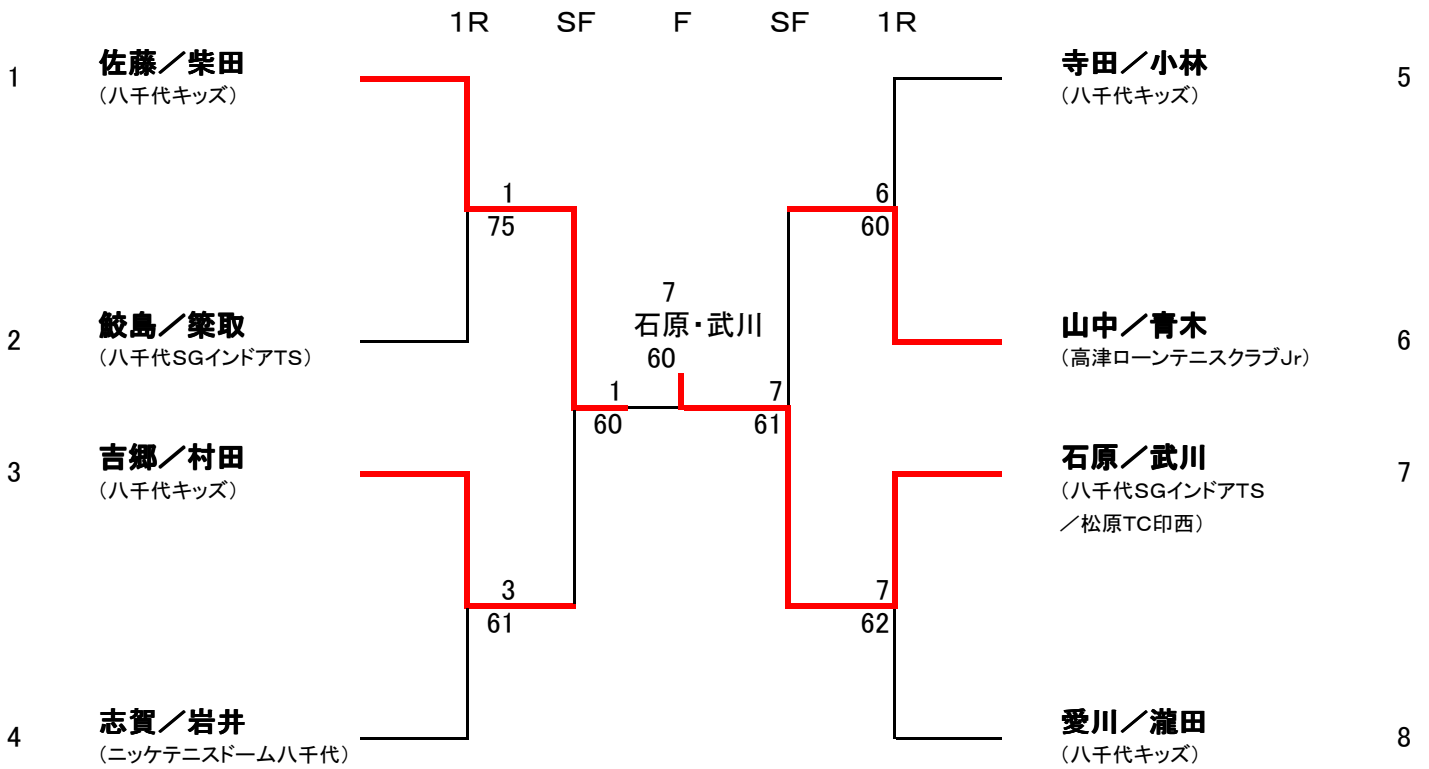

3位決定戦

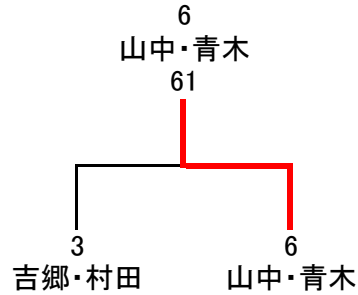

12歳以下 女子 シングルス

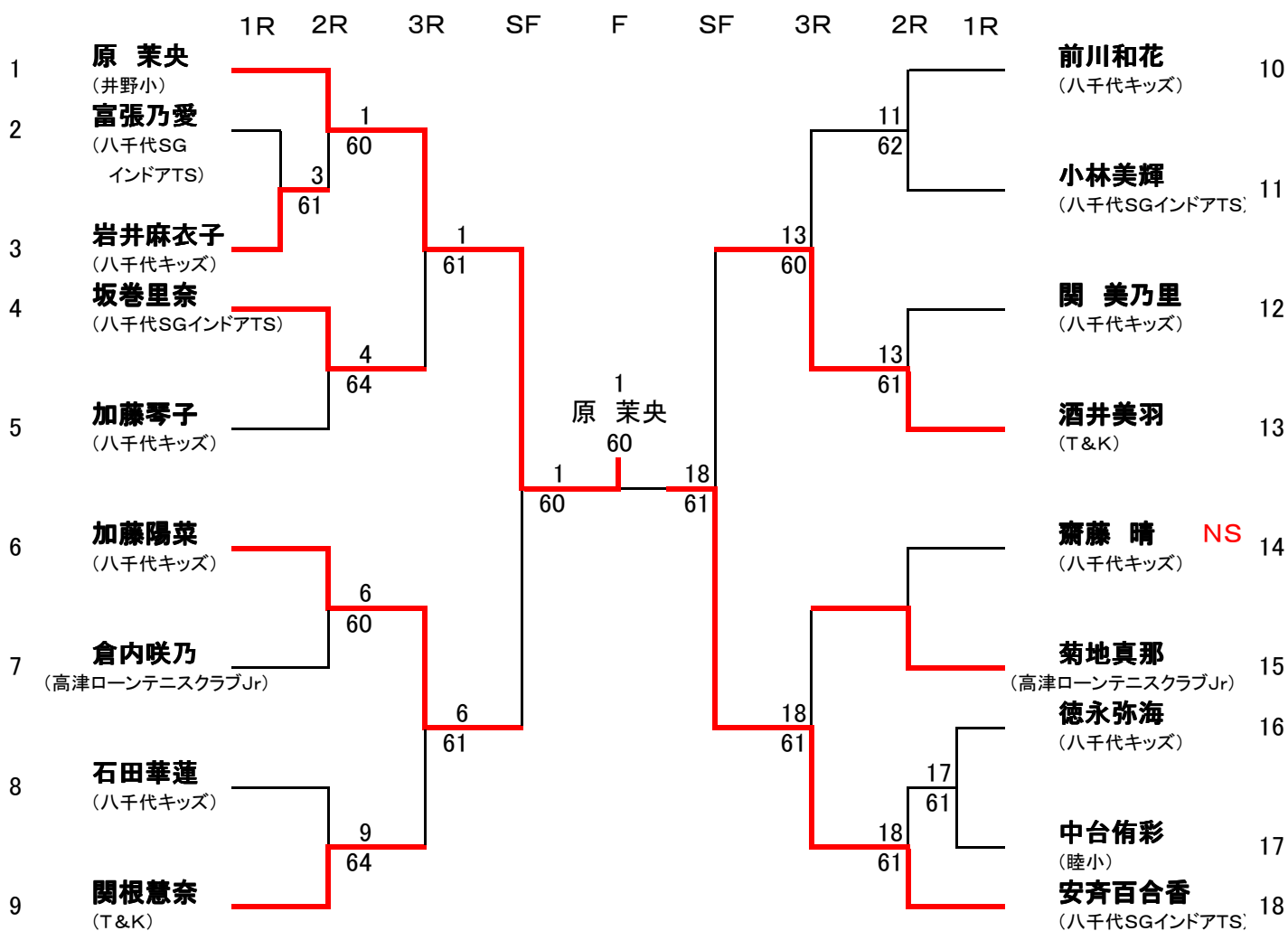

3位決定戦

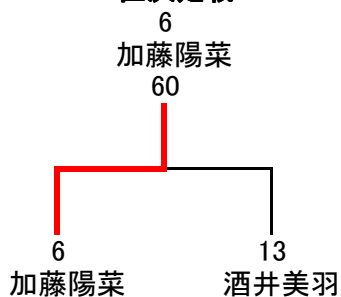

12歳以下 女子 ダブルス

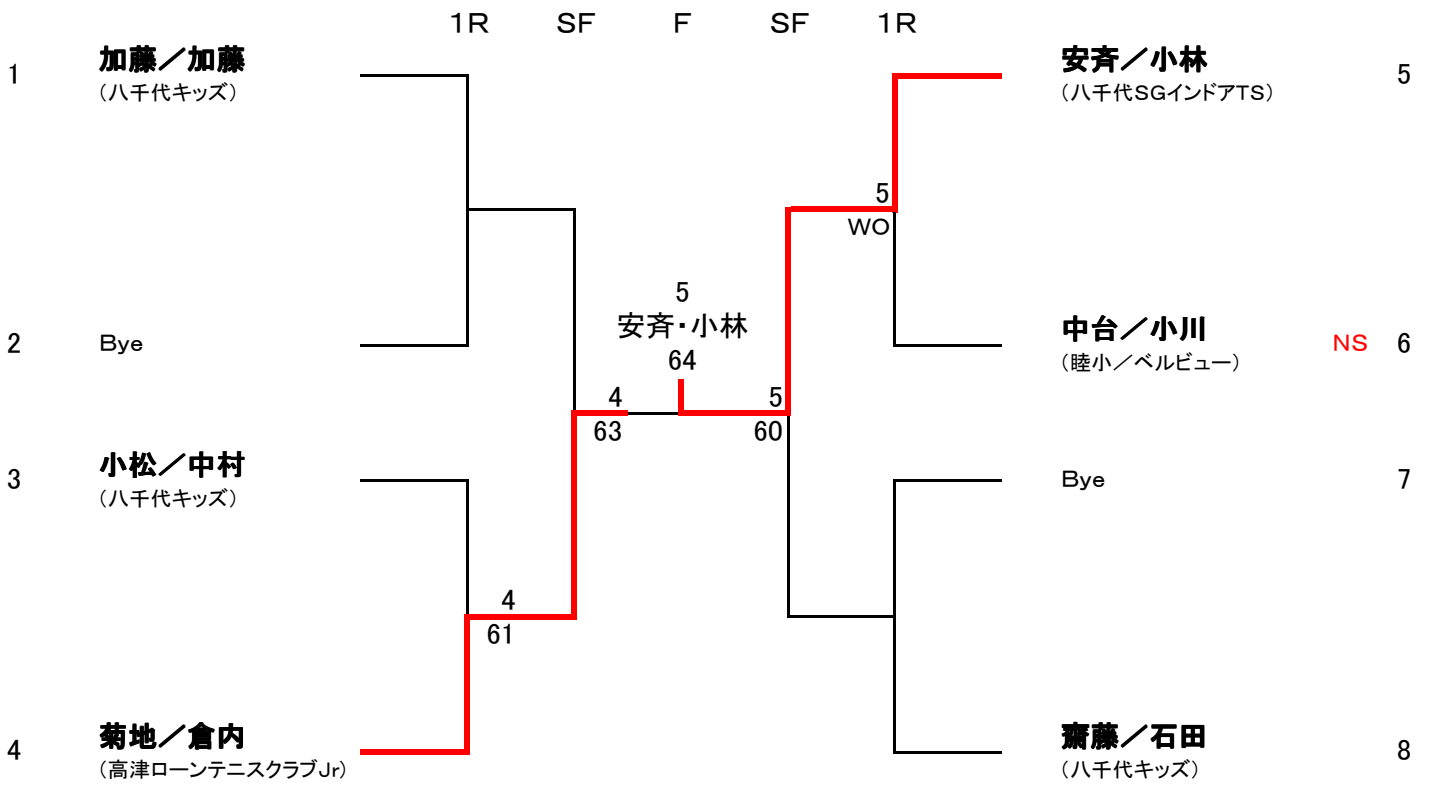

3位決定戦

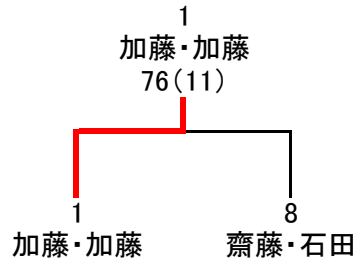

14歳以下 男子 シングルス

1R 2R 3R SF F SF 3R 2R 1R

1	宮崎颯人 (勝田台中)									関野 奨 (T&K)	13
2	Bye			1						百村慎之介 (ローズヒルTC)	14
3	飯田直希 (八千代松陰中)			63					13		
4	伊藤柊生 (八千代松陰中)			62					63	14	
5	増田麒麟 (八千代SGインドアTS)			6					75		
6	宮嶋祐多 (八千代松陰中)			WO					18	花田海斗 (八千代松陰中)	15
					1				76	秋谷勝太 (八千代松陰中)	16
					64				(4)		
									16	飯野 希 (萱田中)	NS 17
									18	武田斗生 (八千代松陰中)	18
					1				62		
					63				23		
7	富田淳也 (八千代松陰中)									中山速比古 (秀明八千代中)	19
8	長田清陽 (ローズヒルTC)			9					21	中村拓馬 (八千代SGインドアTS)	20
				62					61		
				9					21		
				75					75		
9	大野栄治 (八千代松陰中)									宮内恒太郎 (八千代松陰中)	21
10	北南貴大 (八千代松陰中)			11					23	秋元 航 (八千代松陰中)	NS 22
				76					62		
				(3)							
				12					23		
11	斉藤 快 (T&K)			61					WO	米山剛志 (一般)	23
12	勝畑優作 (八千代松陰中)								23	山口貴也 (八千代松陰中)	24
									60		

3位決定戦

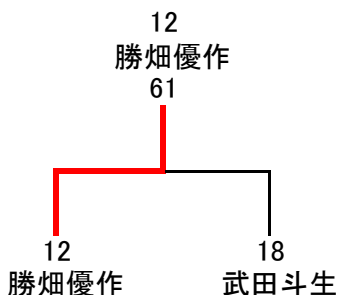

14歳以下 男子 ダブルス

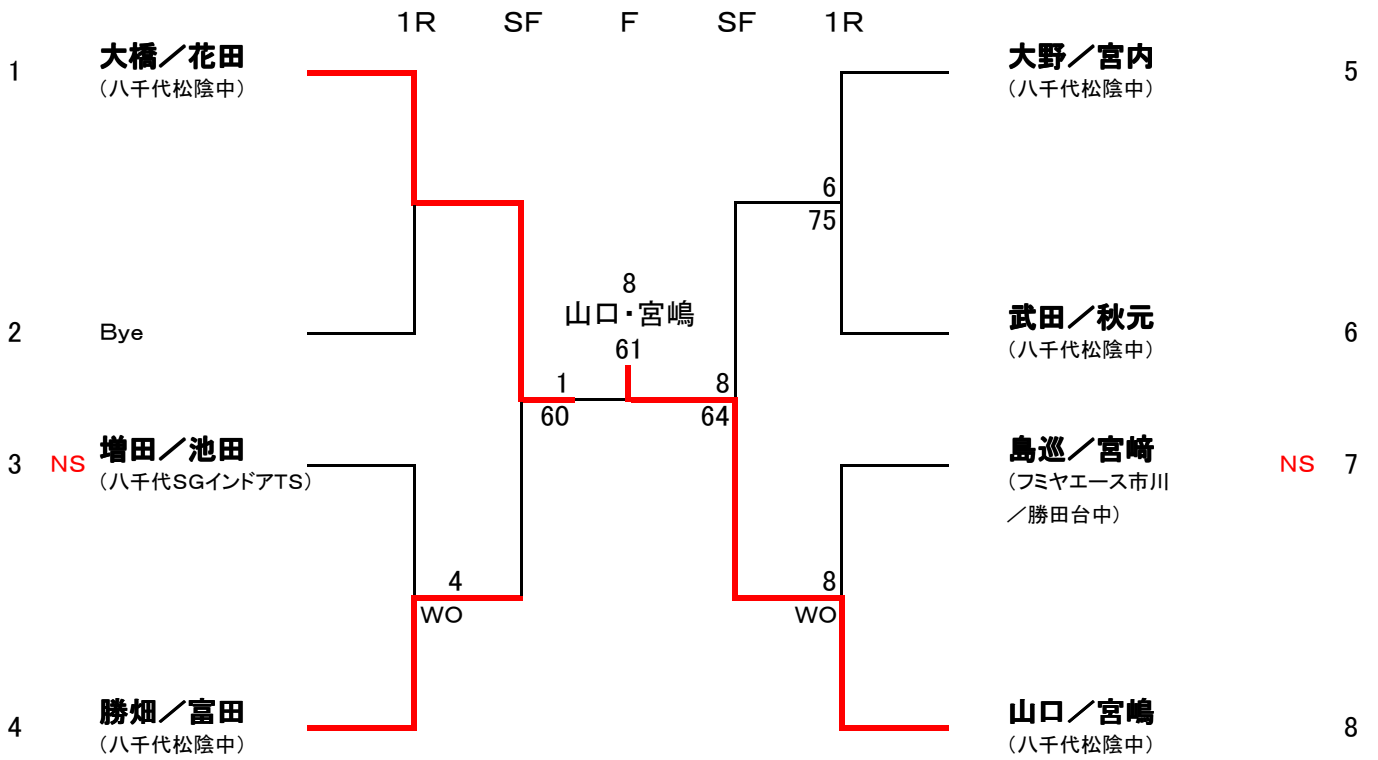

3位決定戦

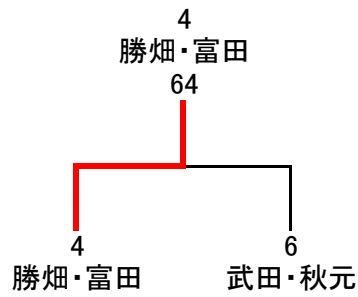

14歳以下 女子 シングルス

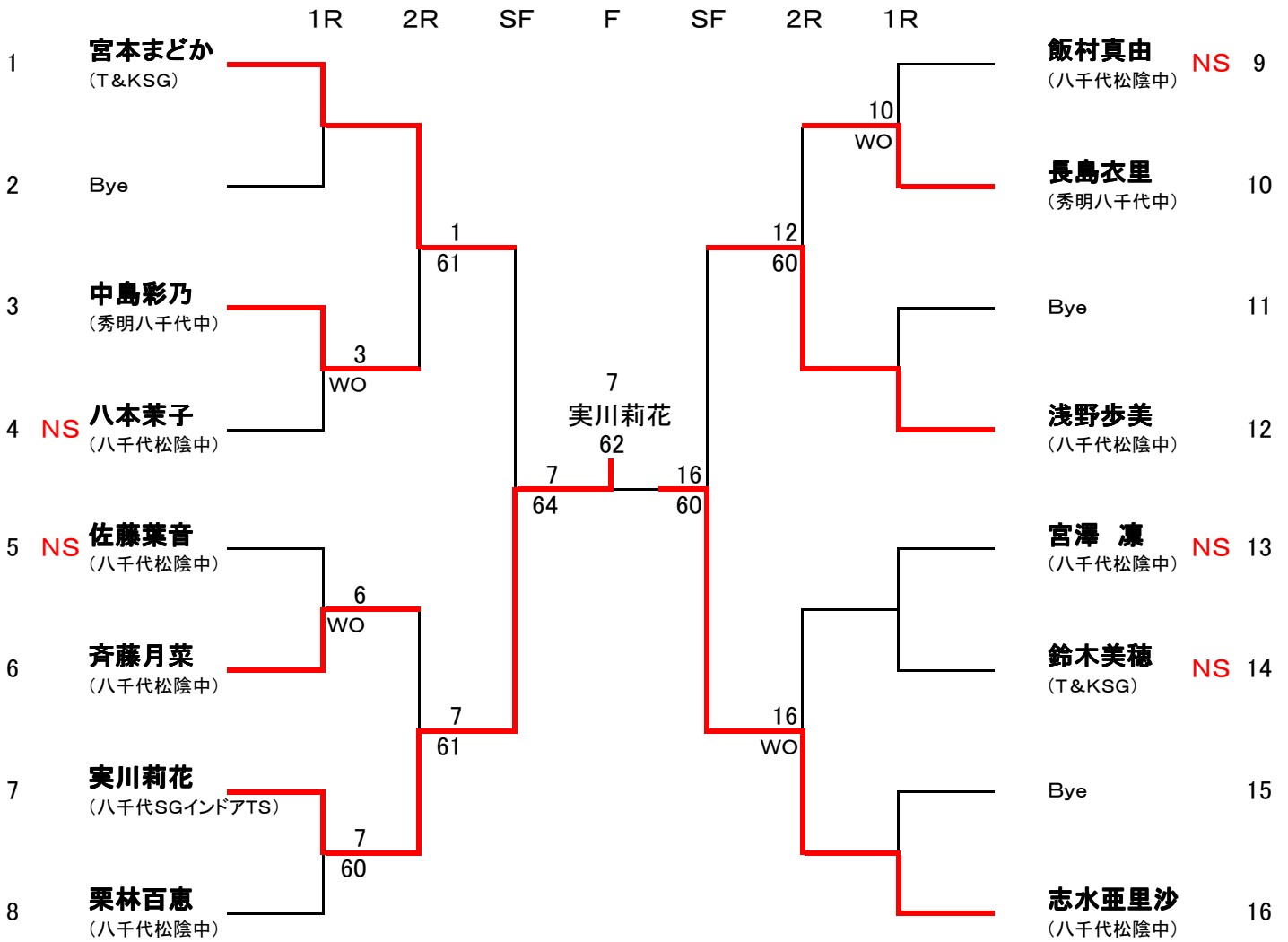

3位決定戦

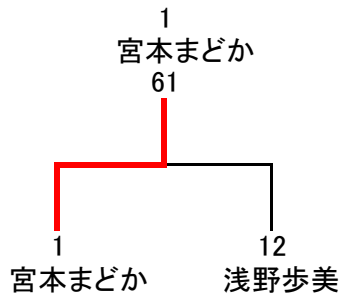

14歳以下 女子 ダブルス

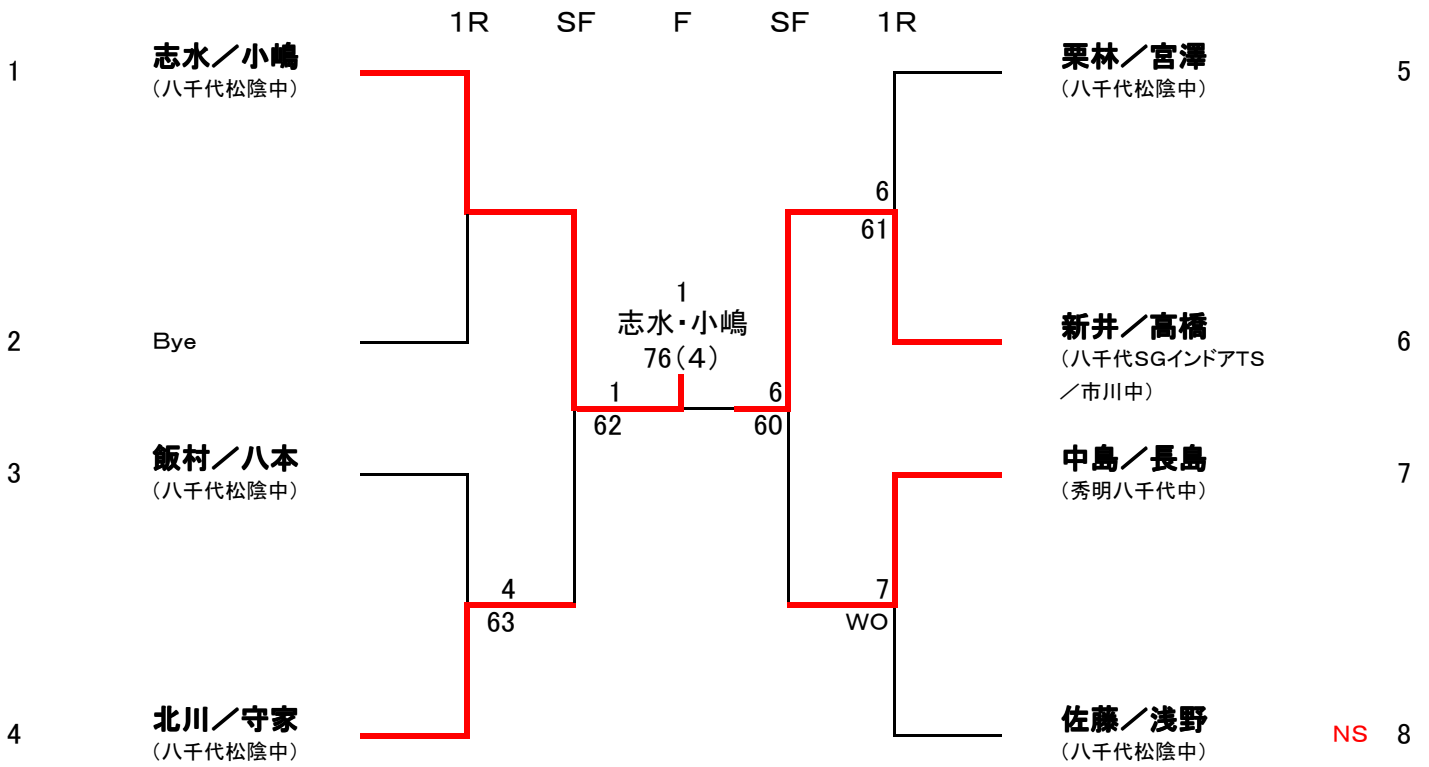

3位決定戦

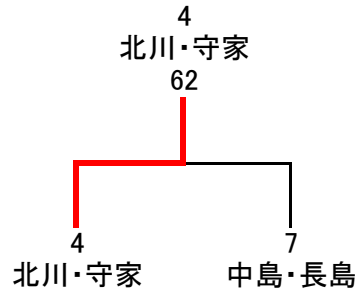

16歳以下 男子 シングルス

1R 2R 3R QF SF F SF QF 3R 2R 1R

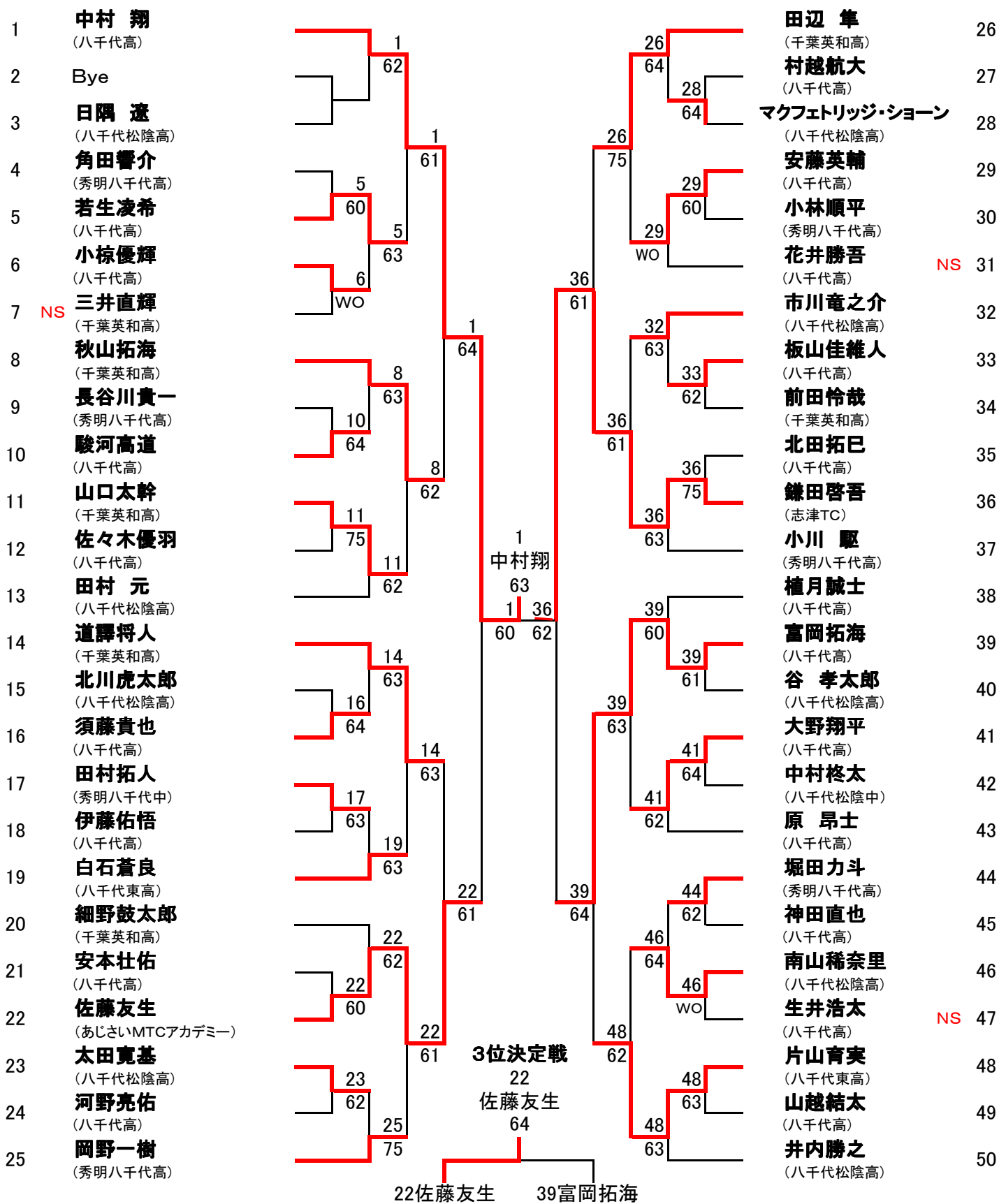

16歳以下 男子 ダブルス

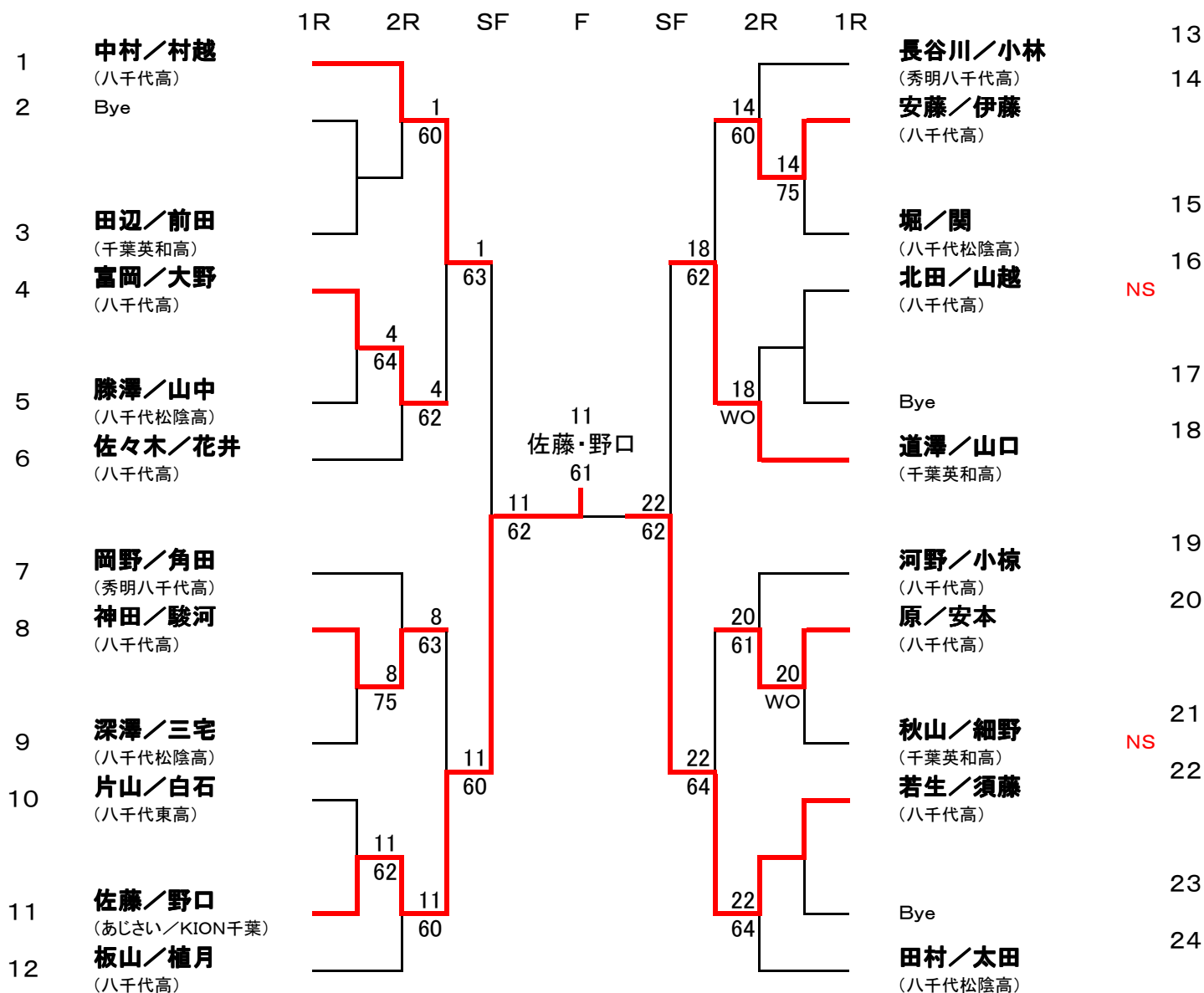

3位決定戦

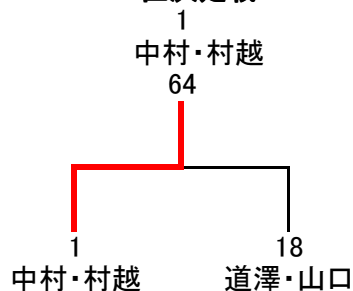

16歳以下 女子 シングルス

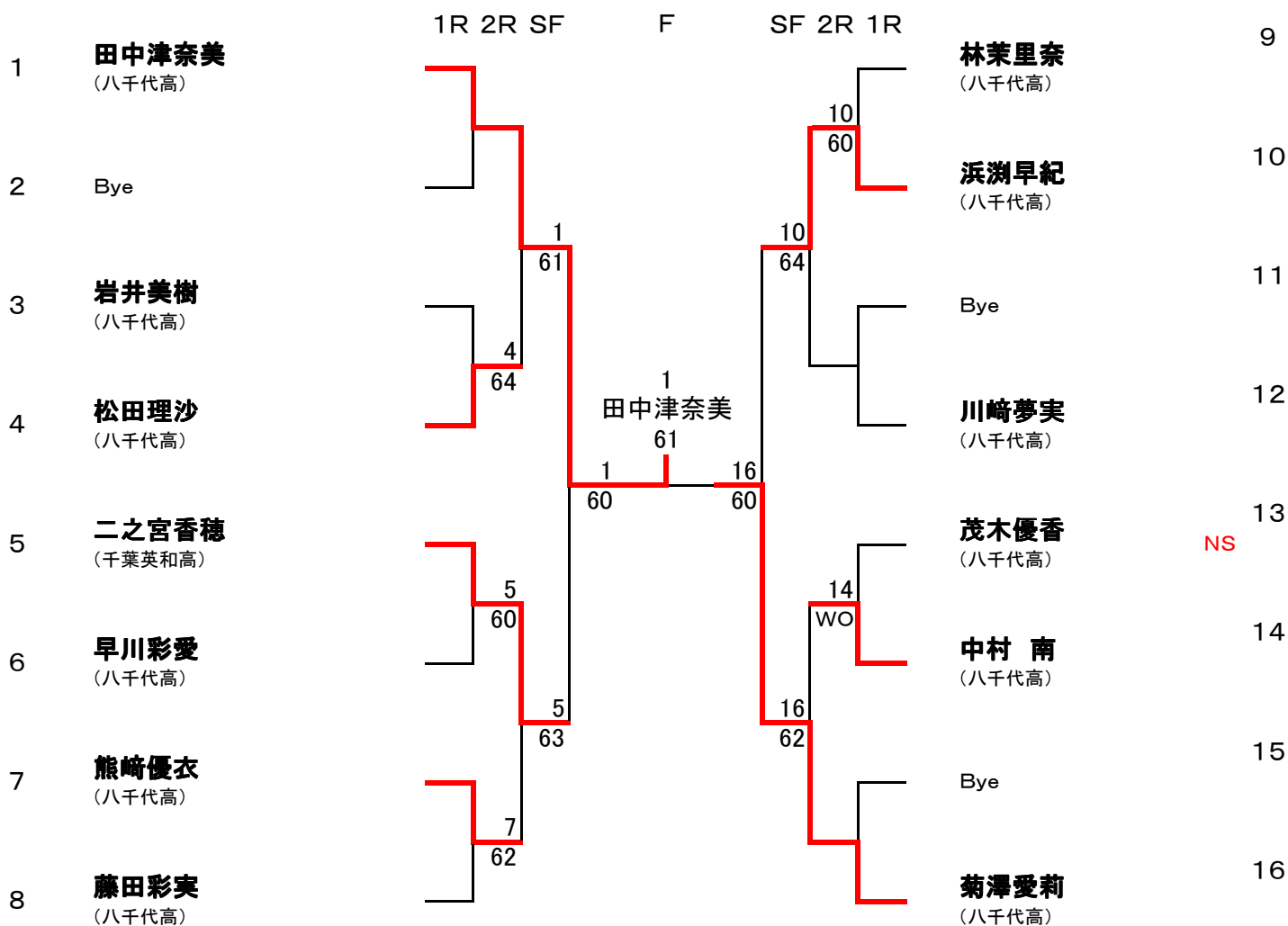

3位決定戦

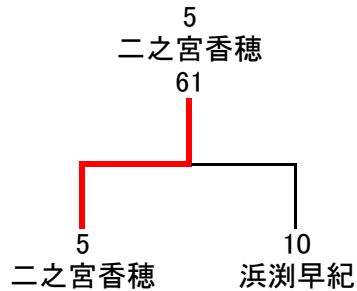

16歳以下 女子 ダブルス

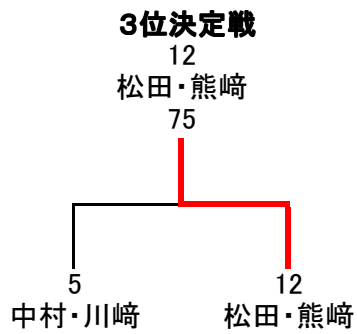
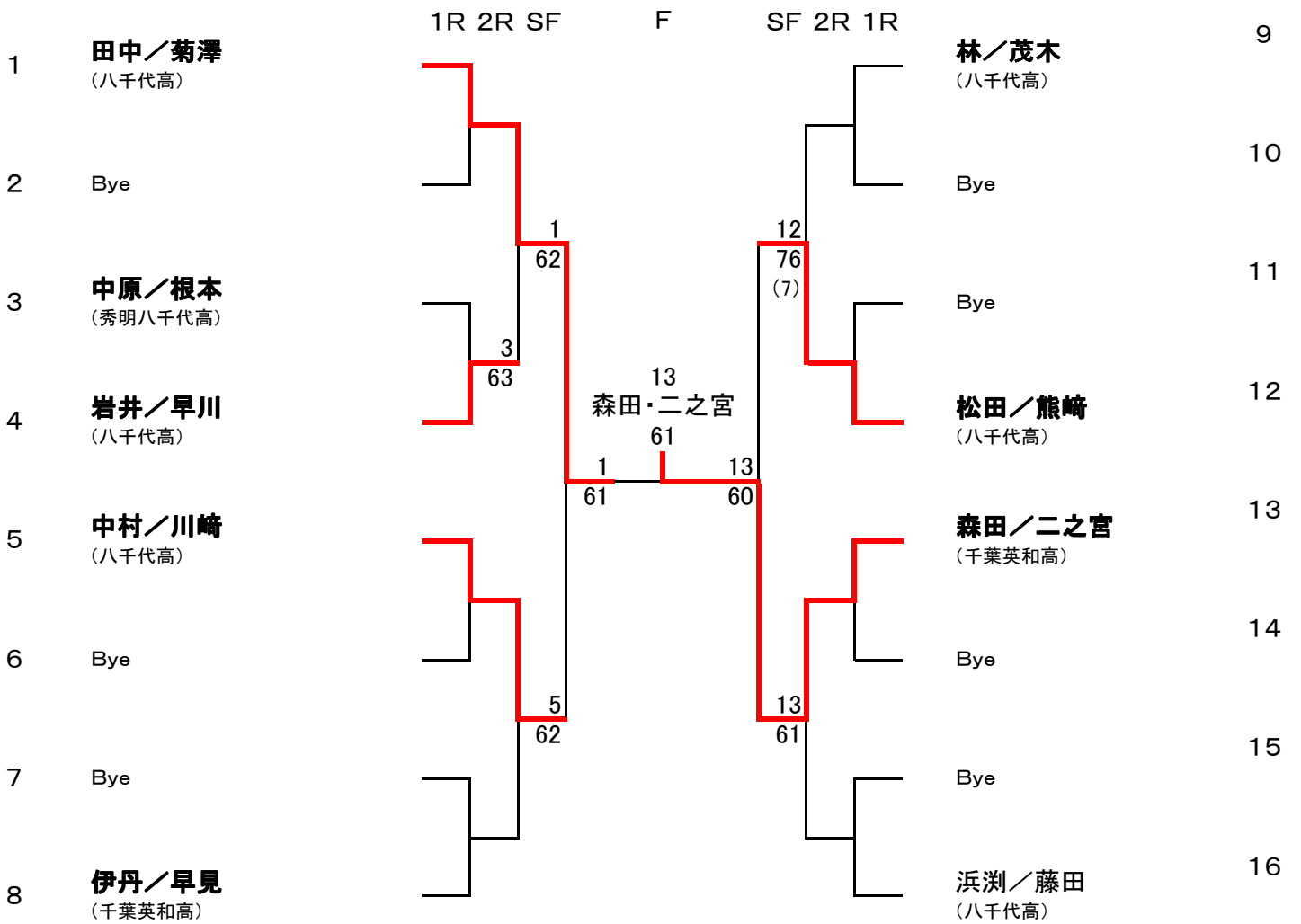

18歳以下 男子 シングルス

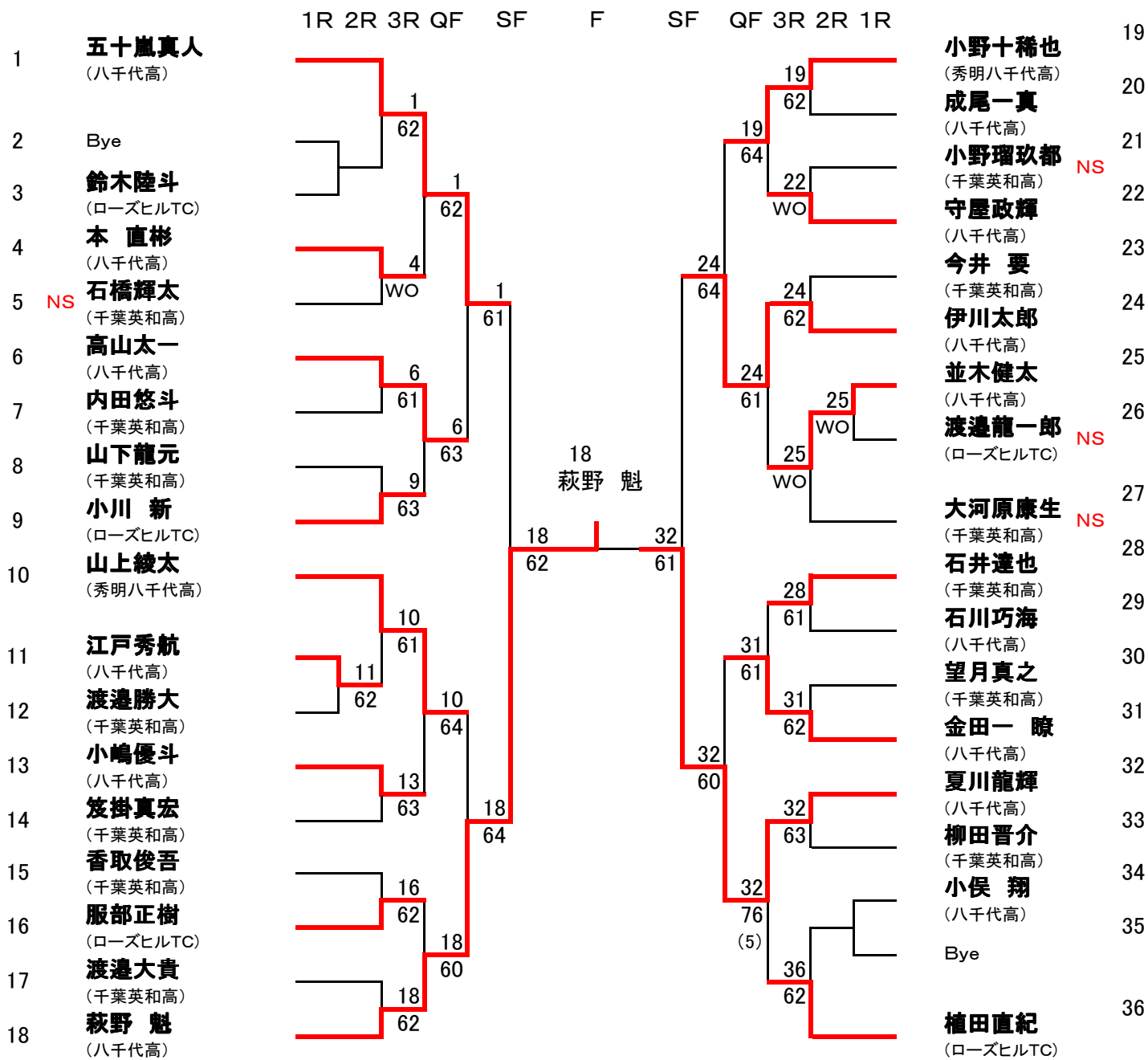

3位決定戦

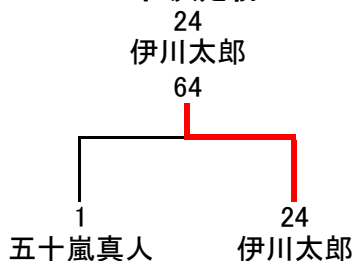

18歳以下 男子 ダブルス

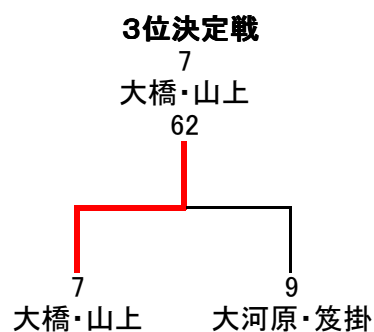
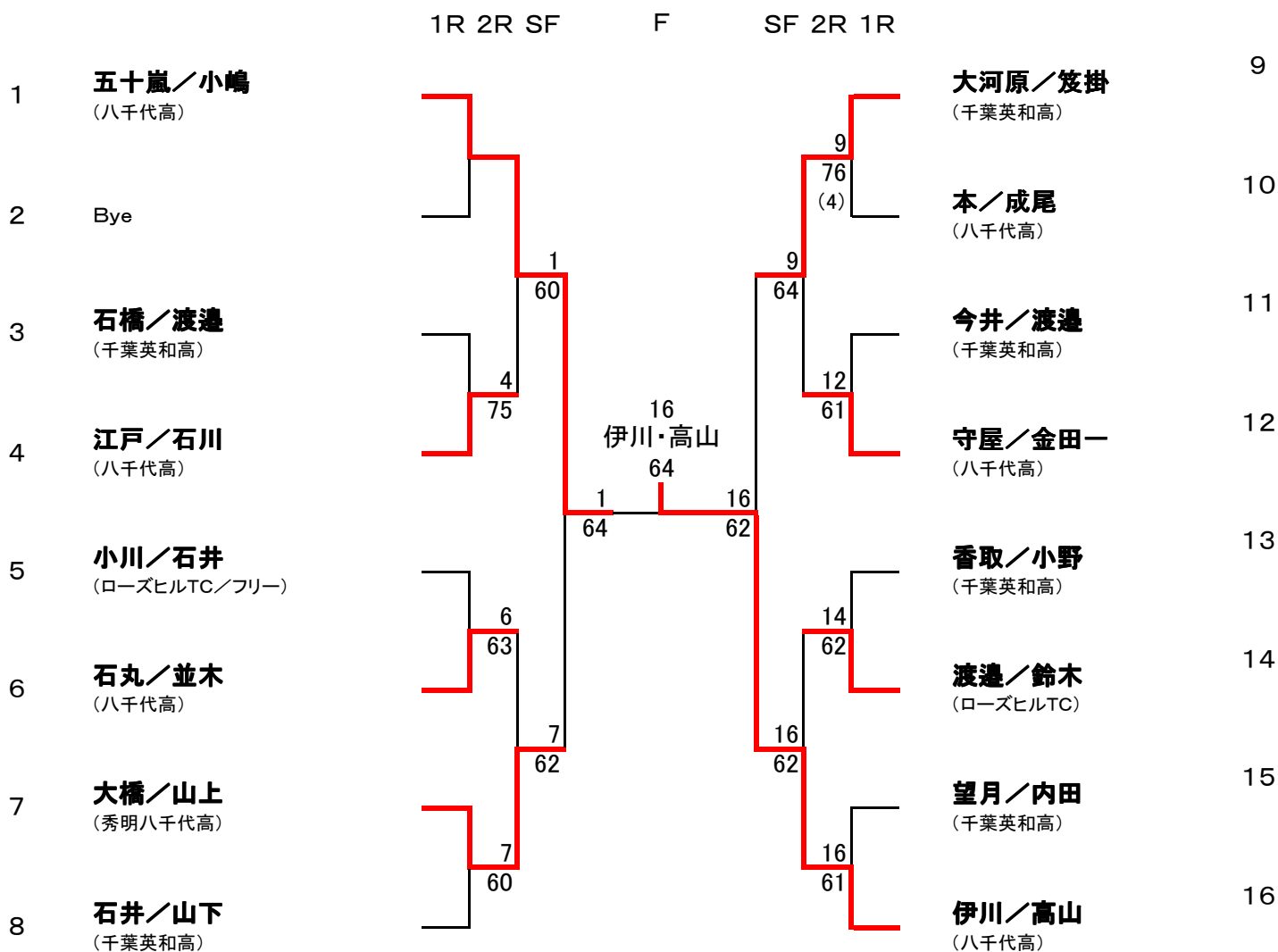

18歳以下 女子 シングルス

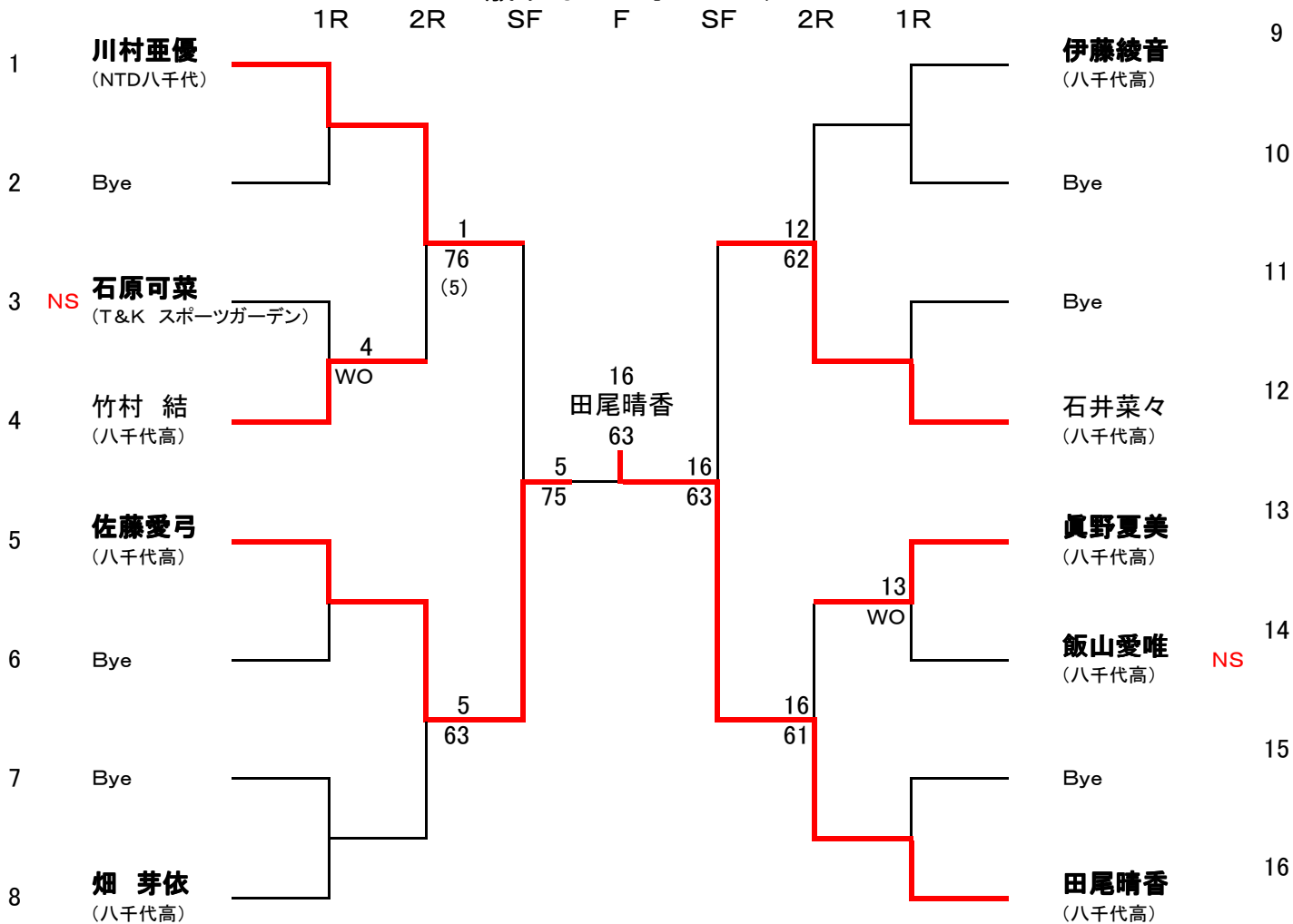

3位決定戦

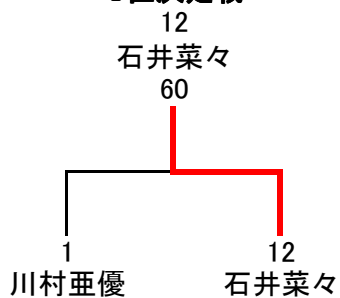

18歳以下 女子 ダブルス

