

令和元年度(2019年)

第40回  
八千代市春季市民テニス大会  
結果報告

期間: 令和元年 5月 4日～令和元年 5月 19日

場所: 新川テニスコート(No.3～10)

主催: 八千代市

八千代市体育協会

主管: 八千代市テニス協会

協賛: スポーツオーソリティ八千代緑が丘店

# 2019年度 八千代市春季市民テニス大会

主催： 八千代市 八千代市体育協会  
 主管： 八千代市テニス協会  
 協賛： スポーツオーソリティ八千代緑が丘店

競技委員 トーナメントディレクター 祖父江 晋  
 アシスタントディレクター 丸一 京子  
 レフェリー 二宮 真二  
 アシスタントレフェリー 望月 よし子  
 ローピングアンパイア 早坂 幸子 西川 恭子 板橋 博司 長岐 功 坂出 正  
 山根 敬三 田中 有三 野村 一郎 二宮 薫

1. 会場 新川テニスコート(No.3~10)

## 2. 試合日程及び開始時間

日程：5月	4(土)	5(日)	10(金)	11(土)	12(日)	17(金)	18(土)	19(日)
男子シングルスA				Best4			SF	
男子シングルスベテラン							1day T	
男子シングルスB					Best8		QF~F	
女子シングルス				Best4			SF/F	
男子ダブルスA		Best8						QF~F
男子ダブルスB		Best8						QF~F
女子ダブルスA	Best4							SF/F
女子ダブルスB	Best4							SF/F
女子ダブルス初級			Best8			決勝T		
ベテラン混合ダブルス			Best4			F/3決		

(1)

	組数	前年差	員数	18年	17年	16年	15年	14年	13年	12年	11年	10年	9年	8年	7年
男子シングルスA	27	-1	27	28	28	33	32	28	32	34	39	41	39	37	39
男子シングルスB	77	4	77	73	83	86	83	72	73	95	78	71	81	72	89
女子シングルス	23	-2	23	25	36	29	26	30	31	29	28	28	27	41	39
男子ダブルスA	39	-9	78	48	43	39	40	40	40	39	39	34	31	33	35
男子ダブルスB	55	-1	110	56	48	55	63	50	49	51	46	59	44	60	51
女子ダブルスA	27	-9	54	36	30	31	29	25	24	27	16	22	21	22	19
女子ダブルスB	27	9	54	18	25	29	27	34	31	32	34	29	29	34	50
女子ダブルス初級	17	-2	34	19	27	20	24	23	35	39	35	34	36	47	51
男子シングルス55	8	-1	8	9	4	3	5	5	6						
男子シングルス60	6	1	6	5	7	8	11	5	5						
男子シングルス65	11	4	11	7	7	8	8	10	6						
混合ダブルス110	14	0	28	14	11	12	11	12	15						
	331	-7	510	338	349	353	359	334	347	346	315	318	308	##	373

#### 4. 試合数

	試合数	NS	役員数
5月4日 WDA/B	44	2	3
5月5日 MDA/B	74	4	5
5月10日 初級/M X	39	1	5
5月11日 MSA/WS	41	1	6
5月12日 MSB1	63	6	6
5月17日 初級/M X	9	1	3
5月18日 ベS/MS/WS	36	4	4
5月19日 MDAB/WDAB	22	2	4

役員数

	18年	17年	16年	15年	14年	13年	12年	11年	10年	9年	8年			
	328	21	36	51	43	43	41	38	51	48	48	42	51	46

#### ロービングリスト

氏名	役職/所属	所属クラブ	回数
望月よし子	副理事長/春季	ローズヒル	3
早坂幸子	担当理事	総武グリーン	3
長岐功	担当理事	高津ローン	2
西川恭子	女子部	総武グリーン	7
丸一京子	副会長/県体	八千代スマッシュ	2
坂出正	秋季	高津テニスクラブ	3
板橋博司		高津テニスクラブ	2
山根敬三	秋季	高津シックス	3
野村一郎		米本テニス	1
二宮薫		チームLG	3

# 令和元年度 八千代市春季市民硬式テニス大会 入賞者

種目	優勝	三位	Best 4	
男子シングルス Aクラス	矢作 瑠維 (T&K)	田中 孟司 (リターナー)	植村 和明 (フリー)	小町 優貴 (八千代SG インドアTS)
Best8	松崎 航 (フリー)	宮木 忠尚 (ウイニングアグリ)	多田 泰規 (勝田台TC)	中墓 凱翔 (フリー)
種目	優勝	準優勝	三位	四位
男子シングルス Bクラス	水井 晋 (BMTC)	服部 正樹 (ローズヒルTC)	飛川 博信 (BMTC)	広鹿 太一 (高津シックスTC)
Best8	熊谷 誠一 (チームT0)	三橋 徹 (ニッケTD八千代)	佐藤 文彦 (ニッケTD八千代)	三上 倫太郎 (総武グリーン)
種目	55才以上			60歳以上
男子シングルス ベテラン	優勝	準優勝	三位	優勝
	横田 智久 (フリー)	岡田 吉史 (総武グリーン)	(総武グリーン) (T&K)	土居 和良 (ウイニングアグリ)
	60才以上	65才以上		
	準優勝	優勝	準優勝	三位
	細山田 浩一 (八千代TC)	鈴木 和素 (総武グリーン)	田中 勝治 (ローズヒルTC)	長岐 功 (高津ローンTC)
種目	優勝	準優勝	三位	四位
女子シングルス	平澤 樹 (八千代SG インドアTS)	入江 優子 (リターナー)	宮崎 博美 (リターナー)	織間 亜希 (ローズヒルTC)
Best8	小塩 久美 (ローズヒルTC)	山口 美紀 (リターナー)	水野 美由希 (ローズヒルTC)	宮本 裕子 (アイ・スタッツ)
種目	優勝	準優勝	三位	四位
男子ダブルス Aクラス	矢作 鈴木 (T&K)	浦山・徳永 (チームLG)	三浦・岩井中 (T&K)	秋谷・坂田 (ニッケTD八千代)
Best8	藤井・酒井 (リターナー)	森・宮田 (T&K)	平澤・澤田 (八千代SG インドアTS・フリー)	平野・宇田川 (ニッケTD八千代)
種目	優勝	準優勝	三位	四位
男子ダブルス Bクラス	高橋 伊藤 (チームLG)	野中・林 (フリー)	飛川 佐々木 (BMTC)	小野・山根 (ニッケTD八千代・フリー)
Best8	高木・河北 (ニッケTD八千代)	小林・石川 (ウイニングアグリ)	布留川 矢川 (チームT0)	成島 川村 (総武グリーン)
種目	優勝	準優勝	三位	四位
女子ダブルス Aクラス	諸岡・五十嵐 (総武グリーン)	高橋 金井 (ニッケTD八千代・フリー)	植草・村中 (さくらTC・ローズヒルTC)	入江 山口 (リターナー)
Best8	井上・水野 (ローズヒルTC)	樋口・富貴塚 (リターナー)	本田 今野 (T&K)	野村・白石 (チームT0・フリー)
種目	優勝	準優勝	三位	四位
女子ダブルス Bクラス	平澤 吉松 (フリー)	中野 納谷 (リターナー)	山本 小塩 (ローズヒルTC)	中津原 遠藤 (アイ・スタッツ・フリー)
Best8	千原 水野 (八千代SG インドアTS)	古川 桑山 (八千代スマッシュC アイ・スタッツ)	小田 土居 (フリー)	島内 高瀬 (八千代SG インドアTS)
種目	優勝	準優勝	三位	四位
女子ダブルス 初級	橋本 林 (八千代SG インドアTS・フリー)	仲台 石川 (BMTC)	内藤 松尾 (フリー・ニッケTD八千代)	菅野 甲斐 (八千代SG インドアTS)
種目	優勝	準優勝	三位	四位
混合ダブルス 110才以上	織戸 手賀 (ローズヒルTC)	飯田 鈴木 (ローズヒルTC)	三橋 高橋 (ローズヒルTC)	長岐 中谷 (高津ローンTC)

# 男子シングルスA

1R 2R QF SF F SF QF 2R 1R

優勝 矢作 瑠維

準優勝

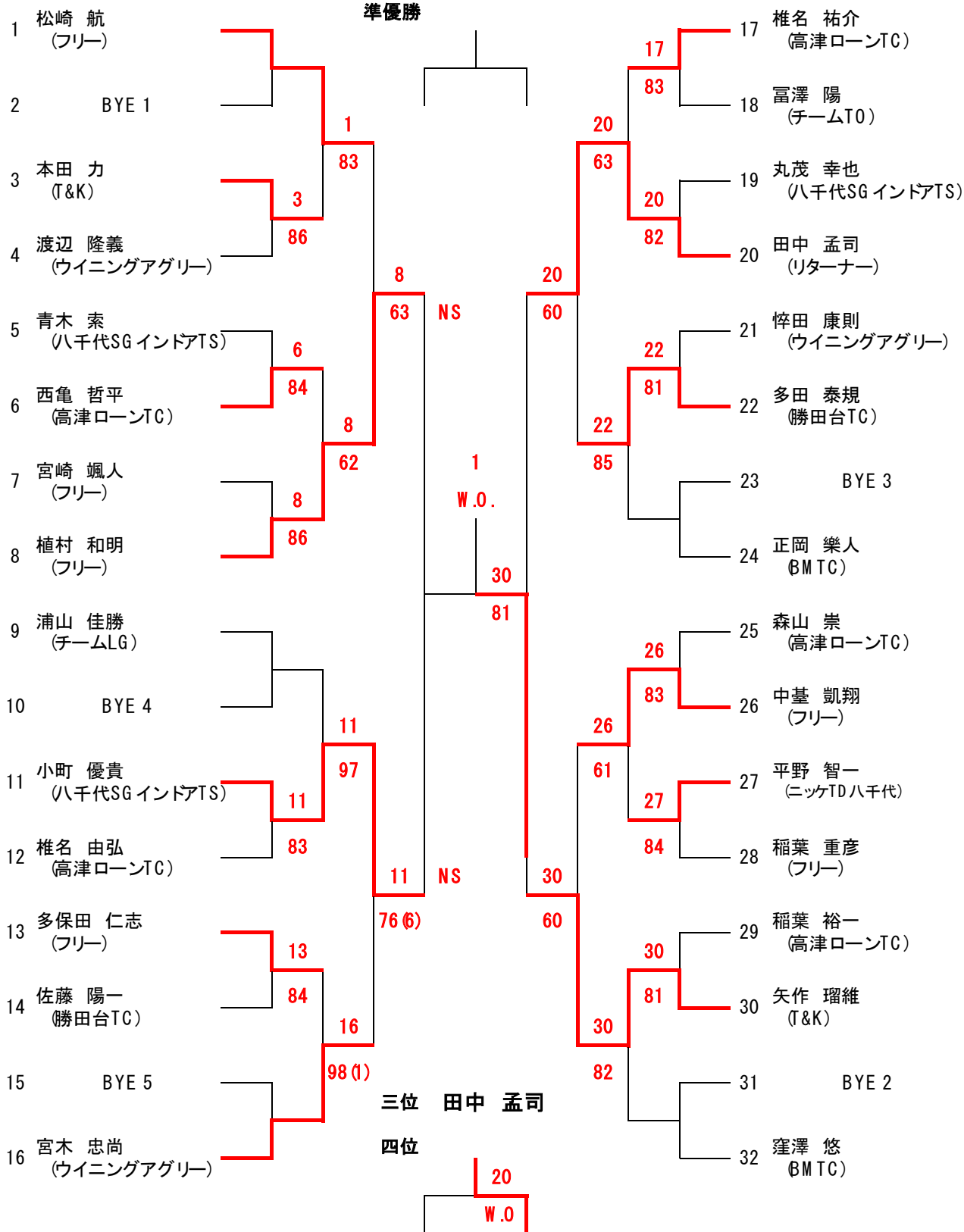

# 男子シングルスB1

1R 2R 3R 4R QF SF QF 4R 3R 2R 1R

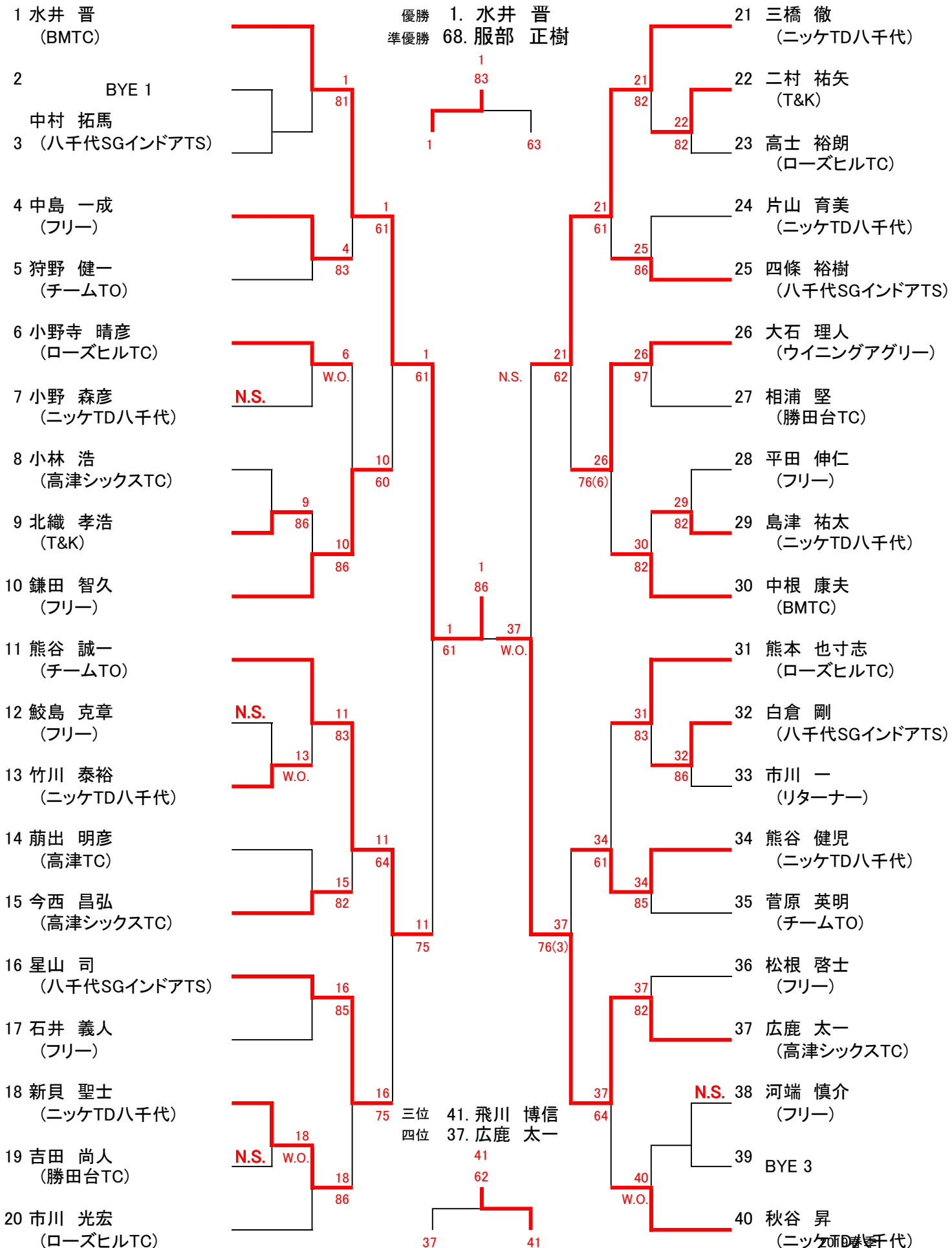

# 男子シングルスB2

1R 2R 3R 4R QF SF QF 4R 3R 2R 1R

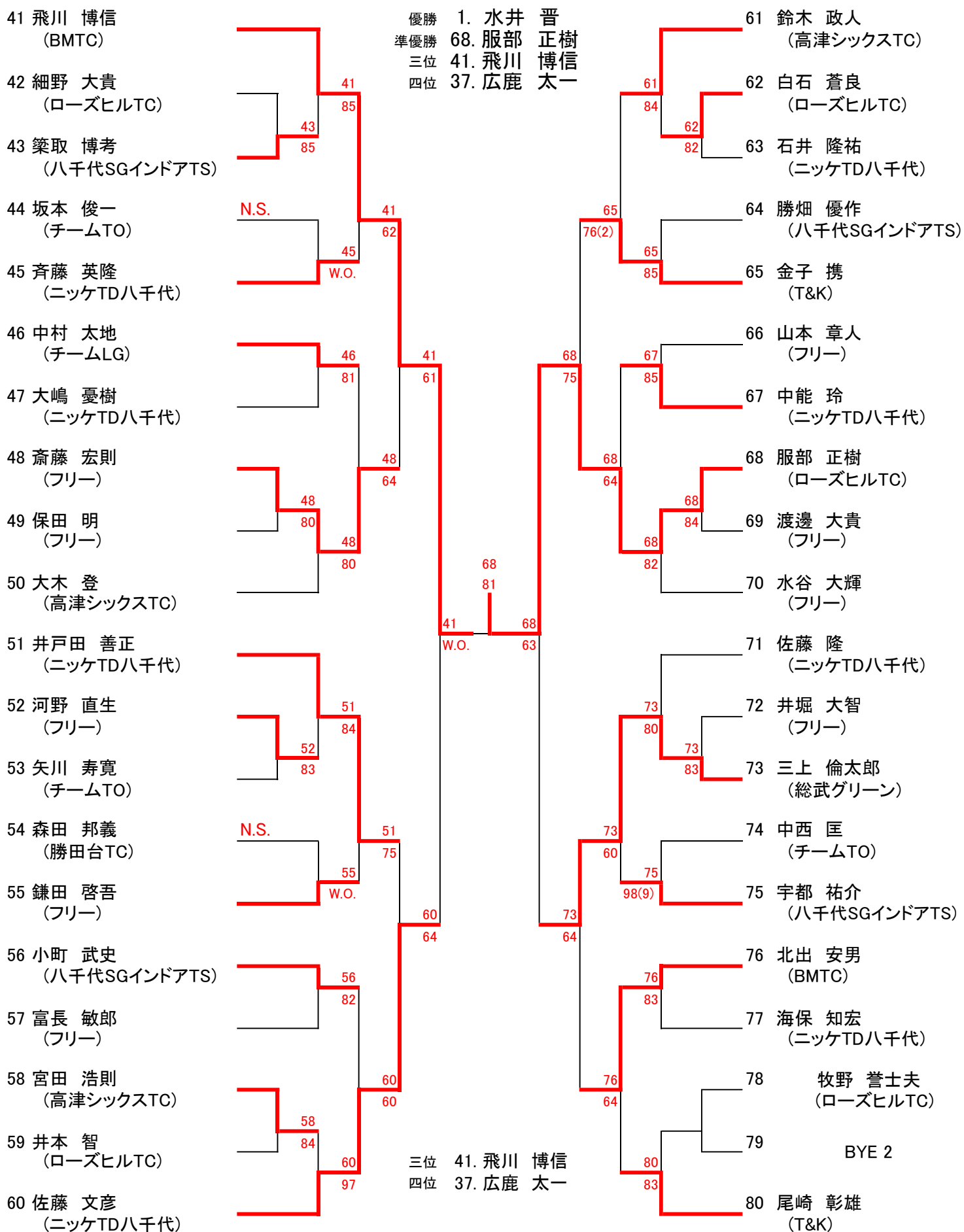

# 男子シングルス55才以上

優勝 2. 横田 智久

準優勝 8. 岡田 吉史

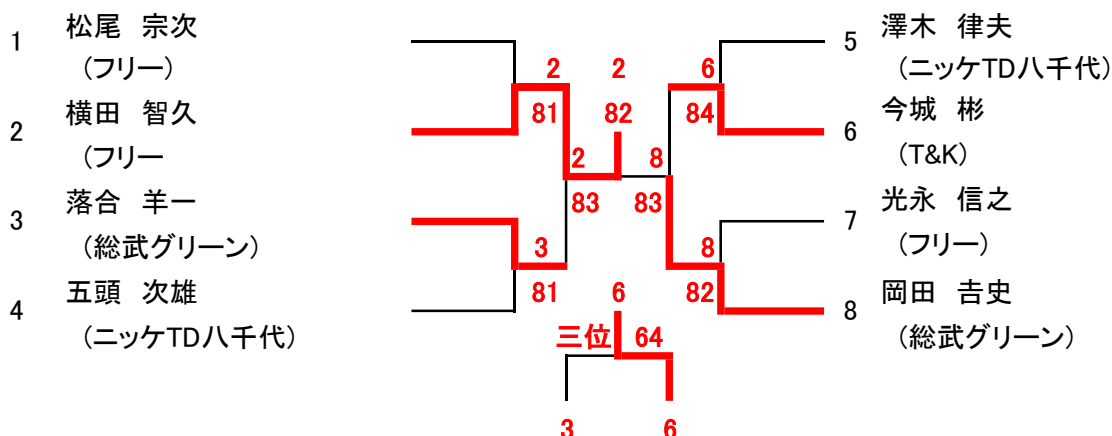

# 男子シングルス60才以上

優勝 8. 土居 和良

準優勝 1. 細山田 浩一

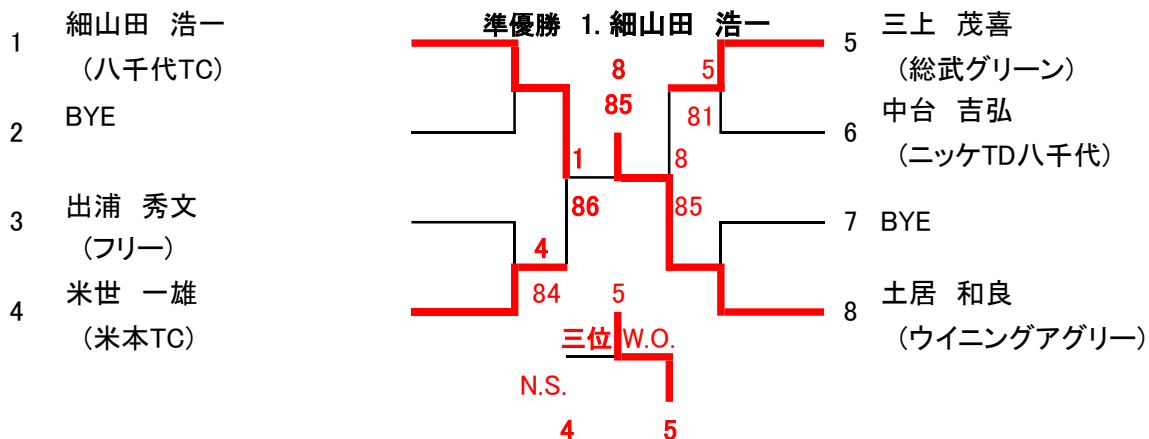

# 男子シングルス65才以上

優勝 1. 鈴木 和素

準優勝 12. 田中 勝治

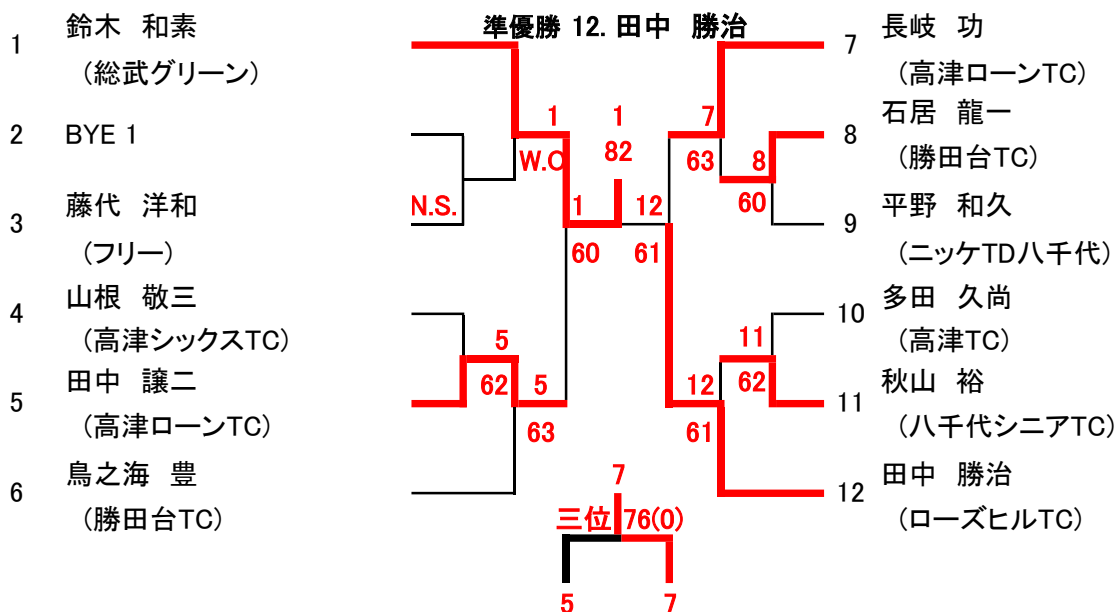





# 男子ダブルスA

1R 2R 3R 4R QF SF F SF QF 4R 3R 2R 1R

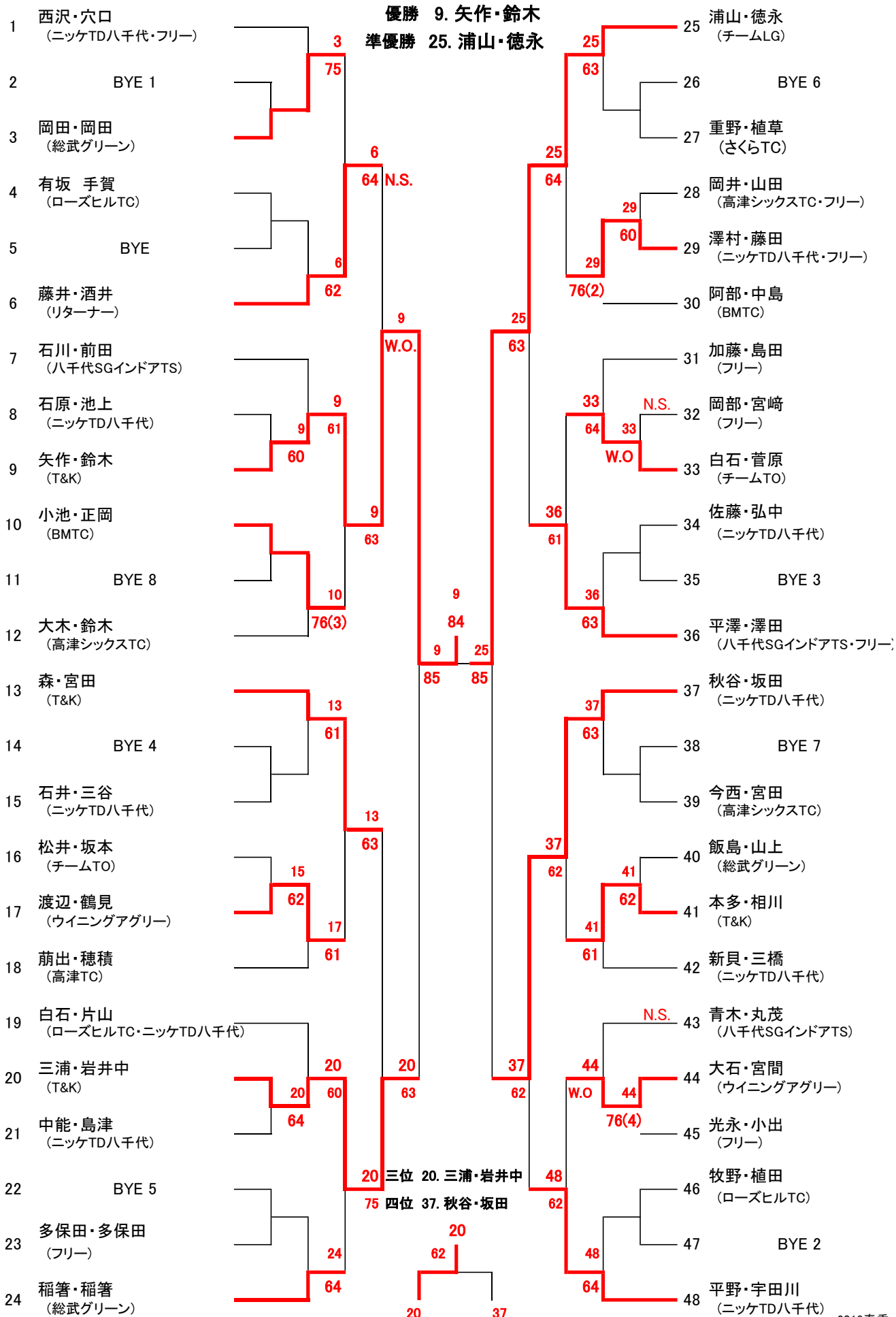

# 男子ダブルスB-1

1R 2R 3R QF SF QF 3R 2R 1R

**優勝 48. 高橋・伊藤**

**準優勝 9. 野中・林**

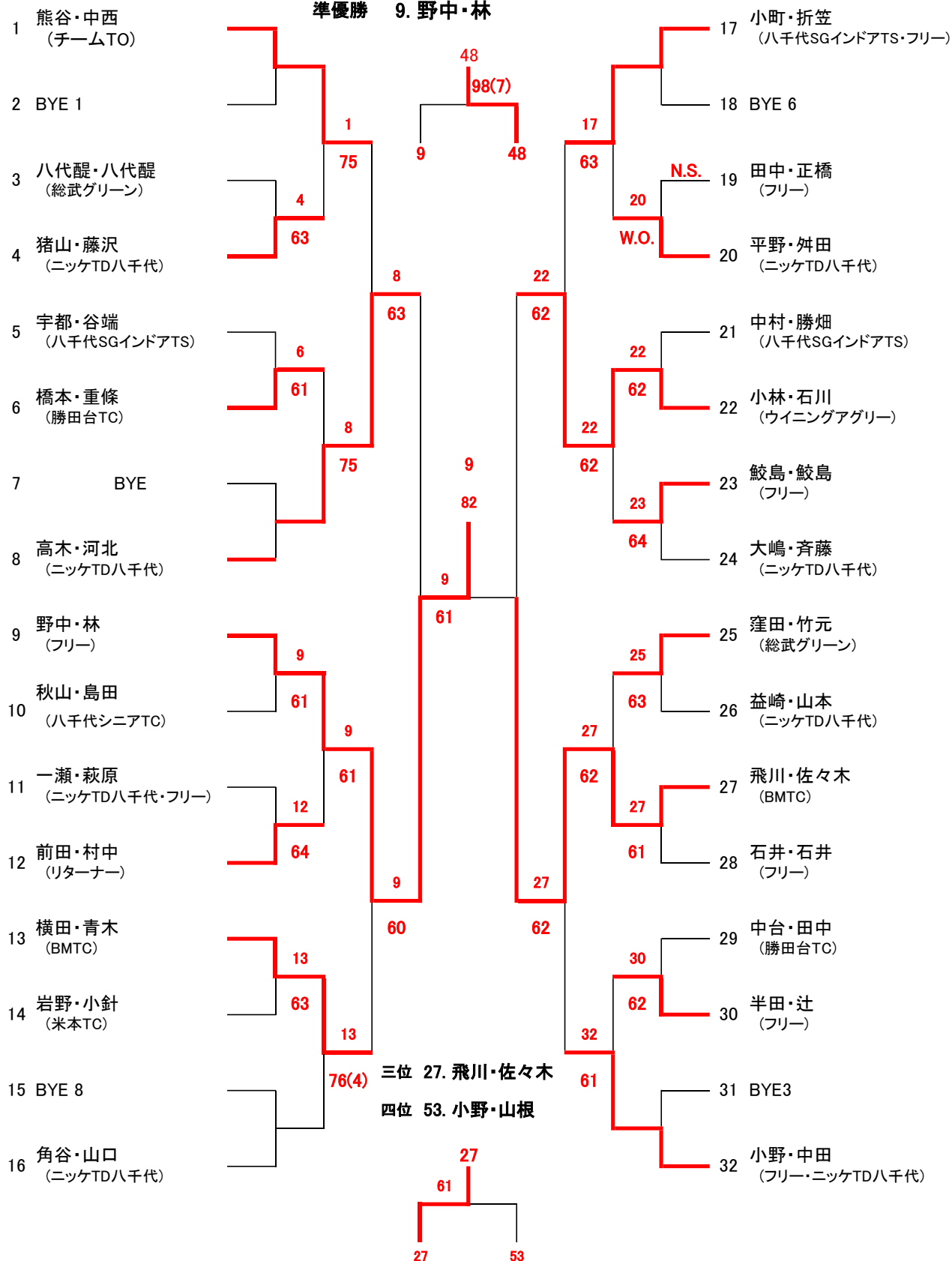

# 男子ダブルスB-2

1R 2R 3R QF SF QF 3R 2R 1R

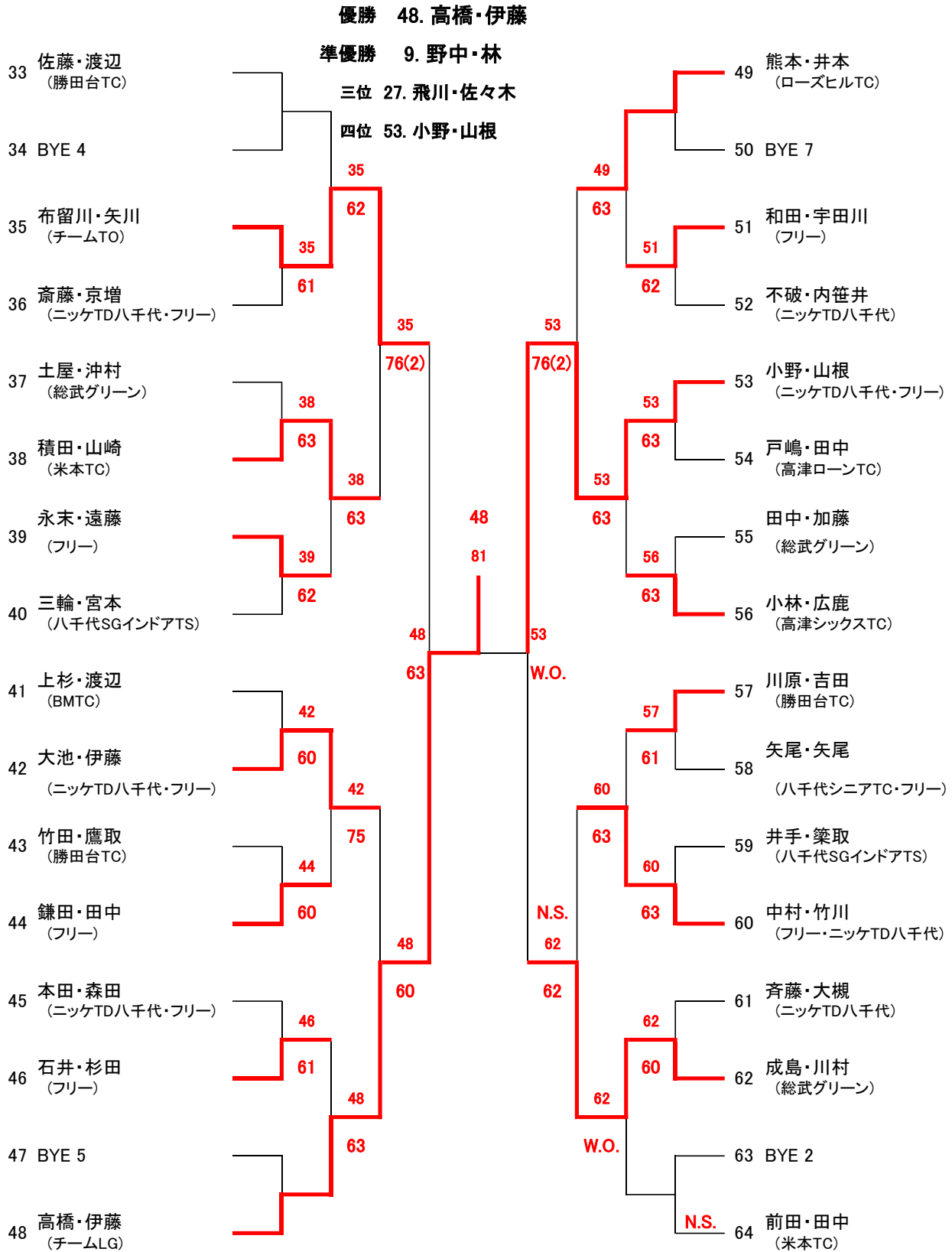

# 女子ダブルスA

1R 2R 3R QF SF F SF QF 3R 2R 1R

優勝 16. 諸岡・五十嵐

準優勝 29. 高橋・金井

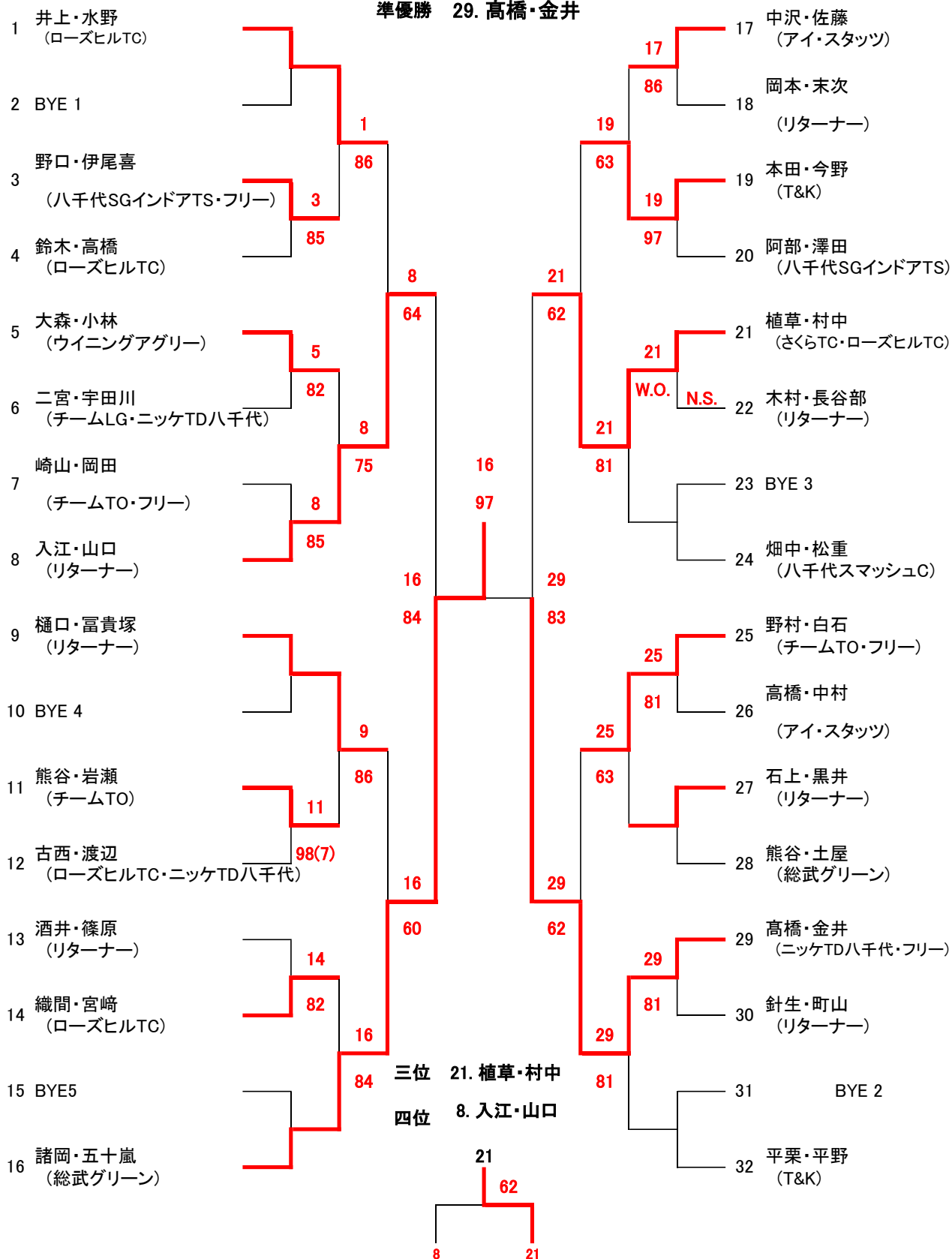

# 女子ダブルスB

1R 2R 3R QF SF F Sf QF 3R 2R 1R

優勝 19. 平澤・吉松

準優勝 7. 中野・納谷

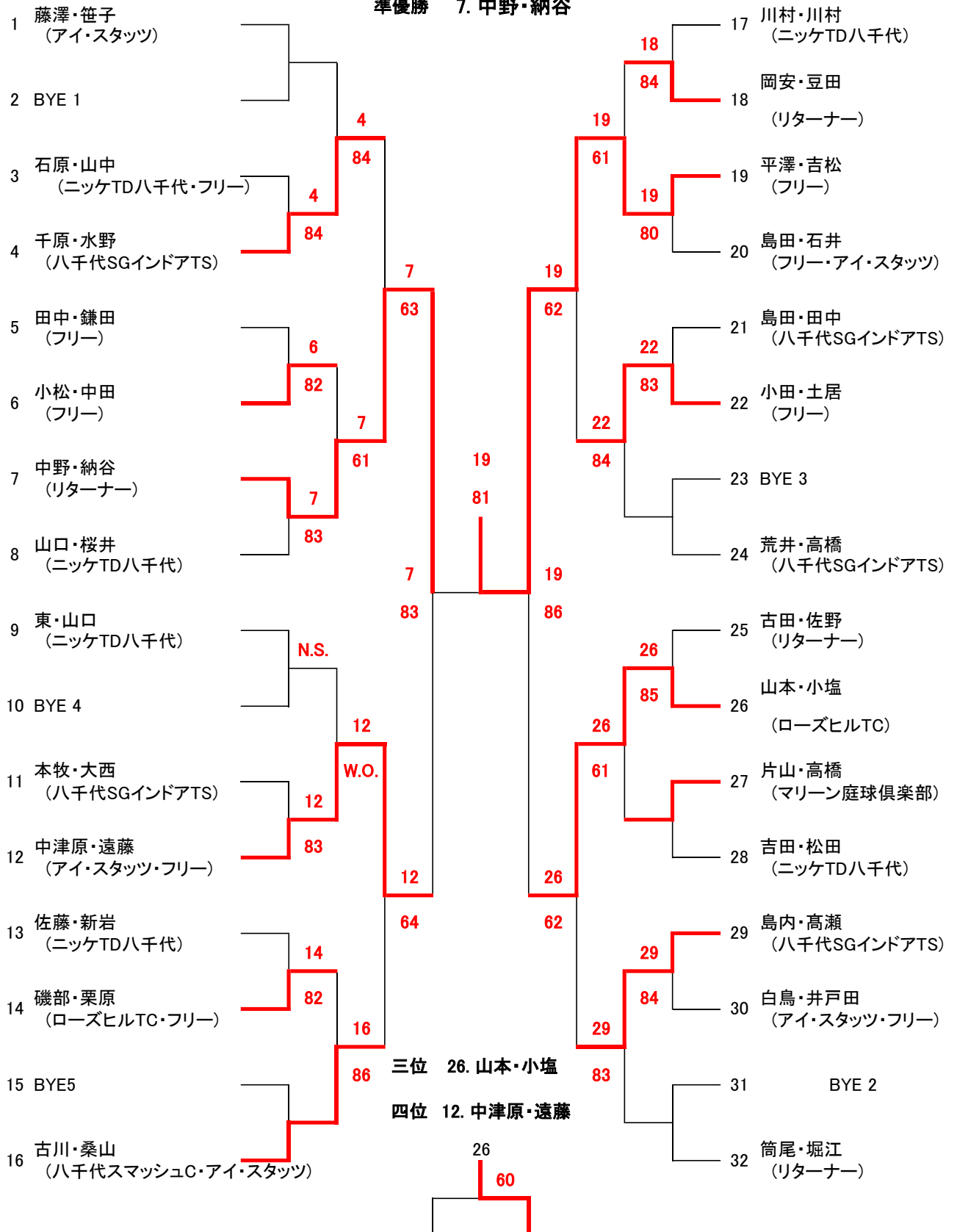

# 女子ダブルス初級予選リーグ

No.	A	①	②	③	④	勝敗	順位
①	<b>山川・梶田</b> (マリーン庭球倶楽部)		63	36	(5)67	12	3
②	<b>福貝・石田</b> (八千代SGインドアTS)	36		16	26	03	4
③	<b>高井・高井</b> (フリー)	63	61		(3)67	21	2
④	<b>吉田・堀田</b> (ニッケTD八千代・フリー)	76(5)	62	76(3)		30	1

No.	B	①	②	③	④	勝敗	順位
①	<b>狩谷・伊藤</b> (BMTc)		16	06	61	12	3
②	<b>渡辺・椎名</b> (ニッケTD八千代・フリー)	61		63	60	30	1
③	<b>橋本・林</b> (八千代SGインドアTS・フリー)	60	36		60	21	2
④	<b>萩谷・丸山</b> (アイ・スタッツ)	16	06	06		03	4

No.	C	①	②	③	④	勝敗	順位
①	<b>宮原・岡口</b> (ニッケTD八千代)		63	62	61	30	1
②	<b>瀧田・梅田</b> (八千代スマッシュC・フリー)	36		16	46	03	4
③	<b>仲台・石川</b> (BMTc)	26	61		61	21	2
④	<b>木間・間瀬</b> (八千代SGインドアTS)	16	64	16		12	3

No.	D	①	②	③	④	⑤	勝敗	順位
①	<b>内藤・松尾</b> (フリー・ニッケTD八千代)		60	61	31Ret	61	40	1
②	<b>菅野・甲斐</b> (八千代SGインドアTS)	06		61	36	60	22	2
③	<b>矢口・内ヶ島</b> (フリー)	16	16		63	62	22	3
④	<b>三谷・荒川</b> (ニッケTD八千代)	Ret13	63	36		75	22	4
⑤	<b>山口・花島</b> (フリー・八千代SGインドアTS)	16	06	26	57		04	5

# 女子ダブルス初級決勝トーナメント

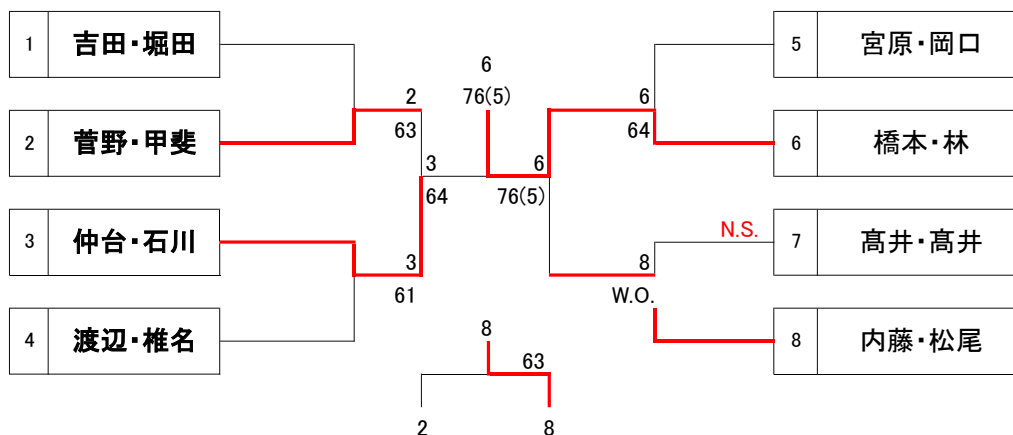

- 優勝 橋本・林
- 準優勝 仲台・石川
- 三位 内藤・松尾
- 四位 菅野・甲斐

# 混合ダブルス110才以上

