

10歳以下 男子 シングルス 結果

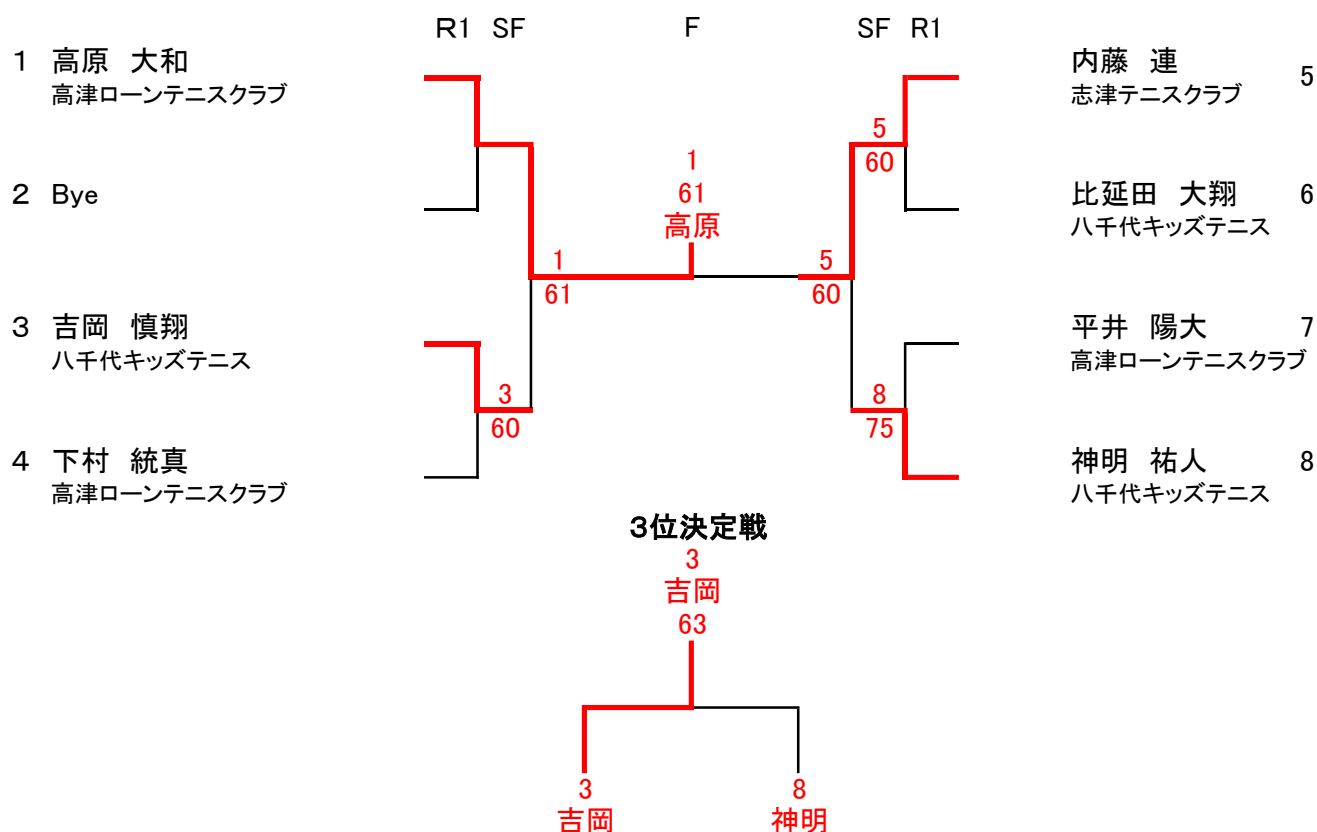

10歳以下 女子 シングルス 結果

	佐藤 優名 フリー	青木 萌愛 高津ローンテニス	阿部 衣吹 SCアカデミー八千代	蒲生 陽彩 高津ローンテニス	勝 敗	順位
佐藤 優名 フリー		62	62	60	3-0	1
青木 萌愛 高津ローンテニス	26		36	60	1-2	3
阿部 衣吹 SCアカデミー八千代	26	63		61	2-1	2
蒲生 陽彩 高津ローンテニス	06	06	16		0-3	4

12歳以下 男子 シングルス 結果

志津テニスクラブ

	矢島 健 八千代キッズテニス	内藤 隼 志津テニスクラブ	村上 亮太 八千代キッズテニス	佐藤 煌晟 八千代キッズテニス	勝 敗	順位
矢島 健 八千代キッズテニス		06	61	63	2-1	2
内藤 隼 志津テニスクラブ	60		60	60	3-0	1
村上 亮太 八千代キッズテニス	16	06		16	0-3	4
佐藤 煌晟 八千代キッズテニス	36	06	61		1-2	3

12歳以下 女子 シングルス 結果

	渡邊 早稀 八千代SGインドア	松田 和花 高津ローンテニス	堀田 優花 大和田南小学校	勝 敗	順位
渡邊 早稀 八千代SGインドア		63	16	1-1	2
松田 和花 高津ローンテニス	36		16	0-2	3
堀田 優花 大和田南小学校	61	61		2-0	1

12歳以下 男子 ダブルス

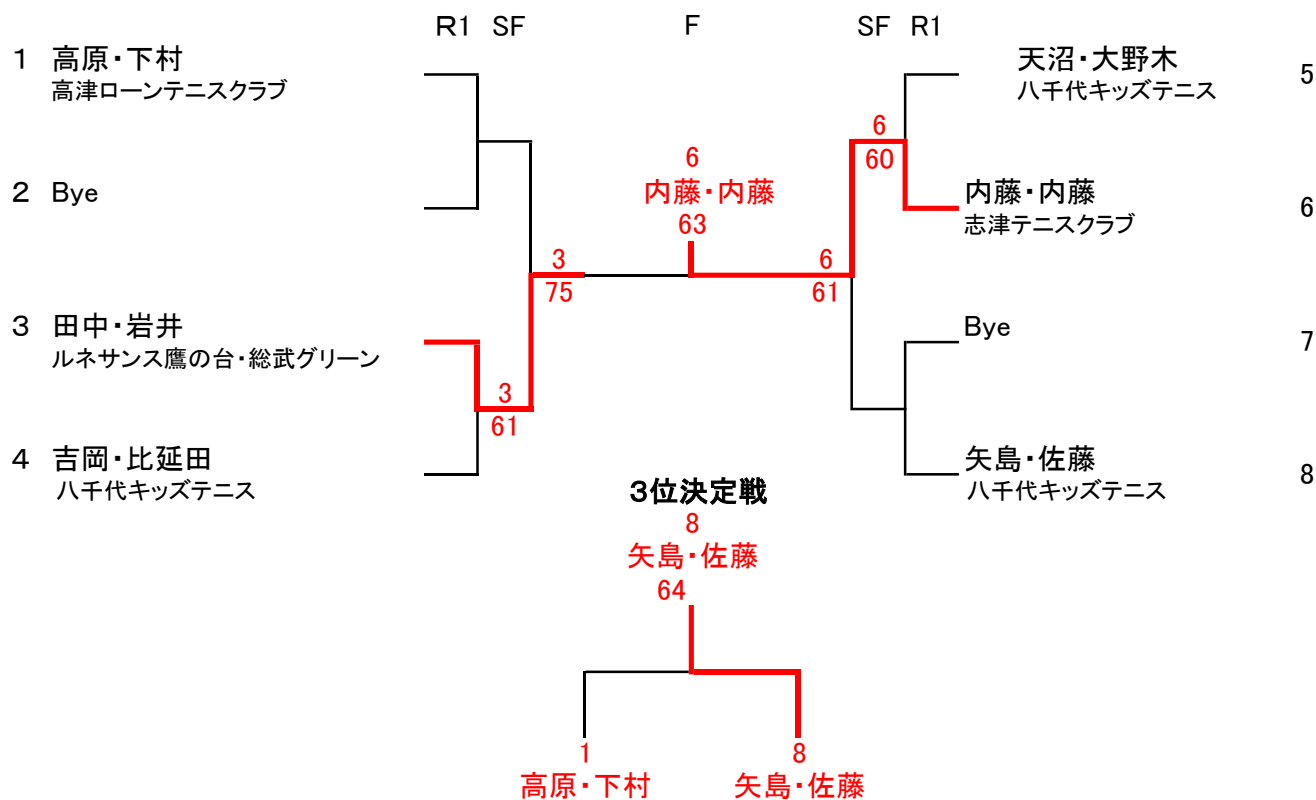

14歳 男子 シングルス 結果

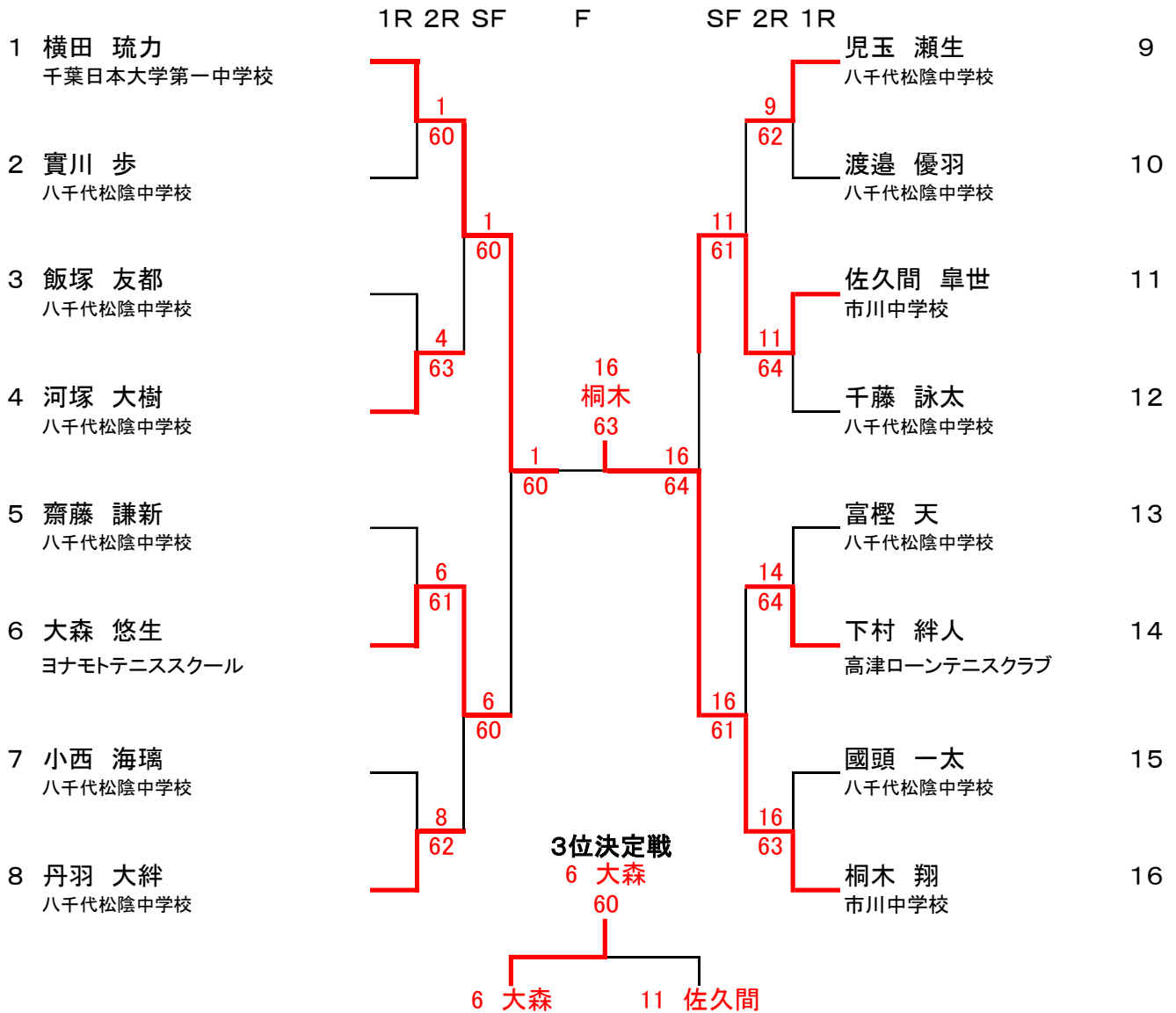

14歳以下 女子 シングルス 結果

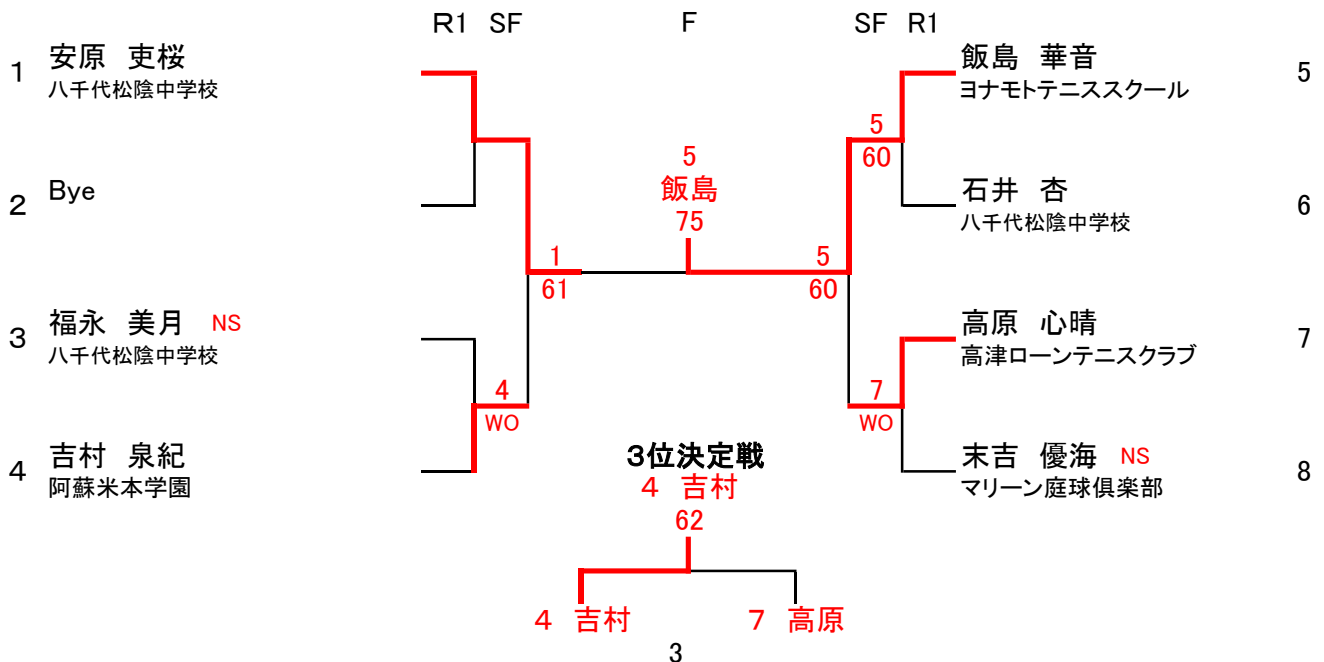

16歳以下 女子 シングルス 結果

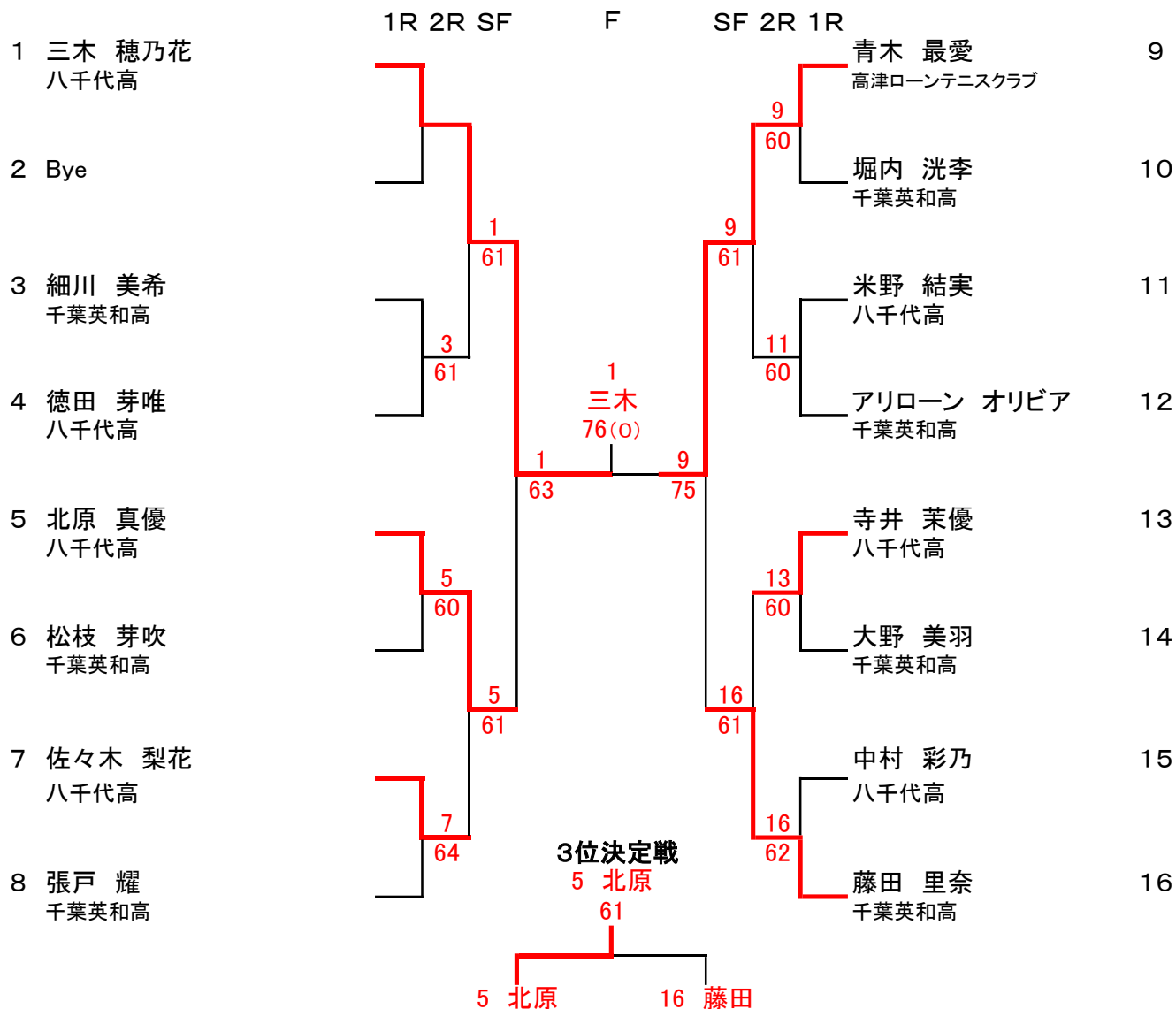

16歳以下 女子 ダブルス

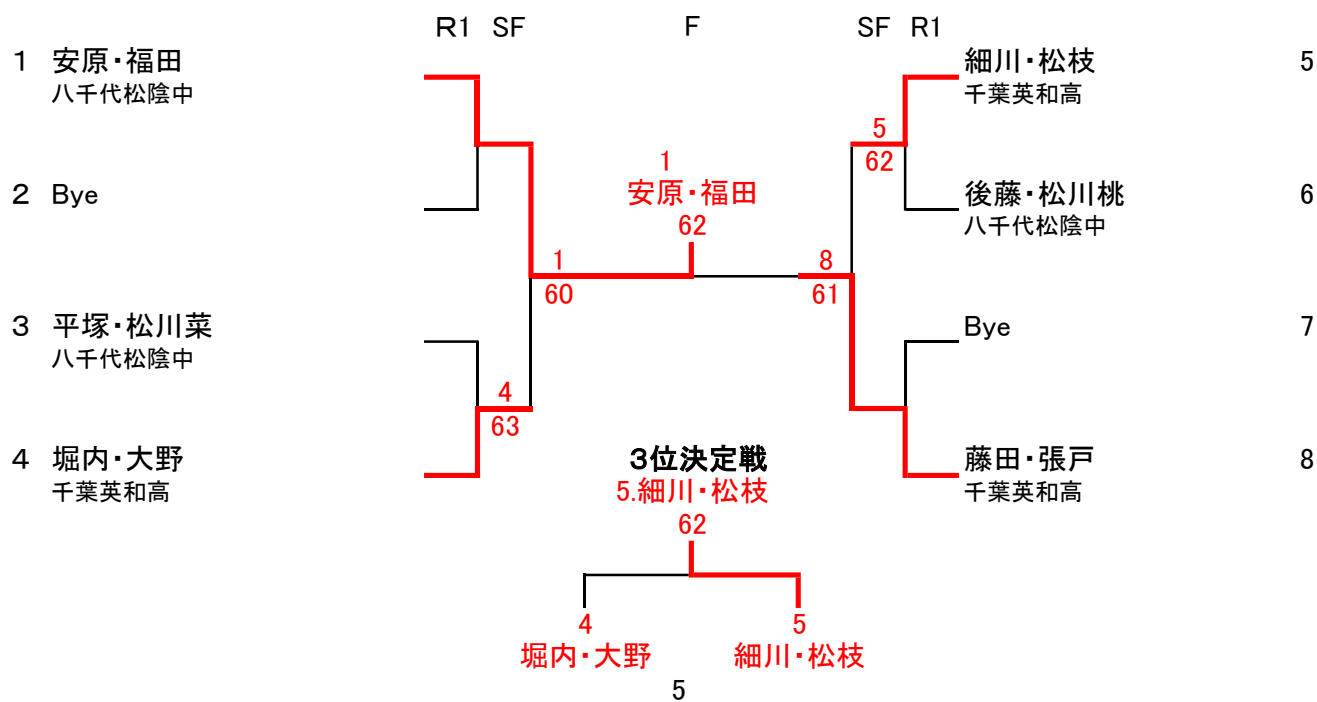

16歳以下 男子 ダブルス

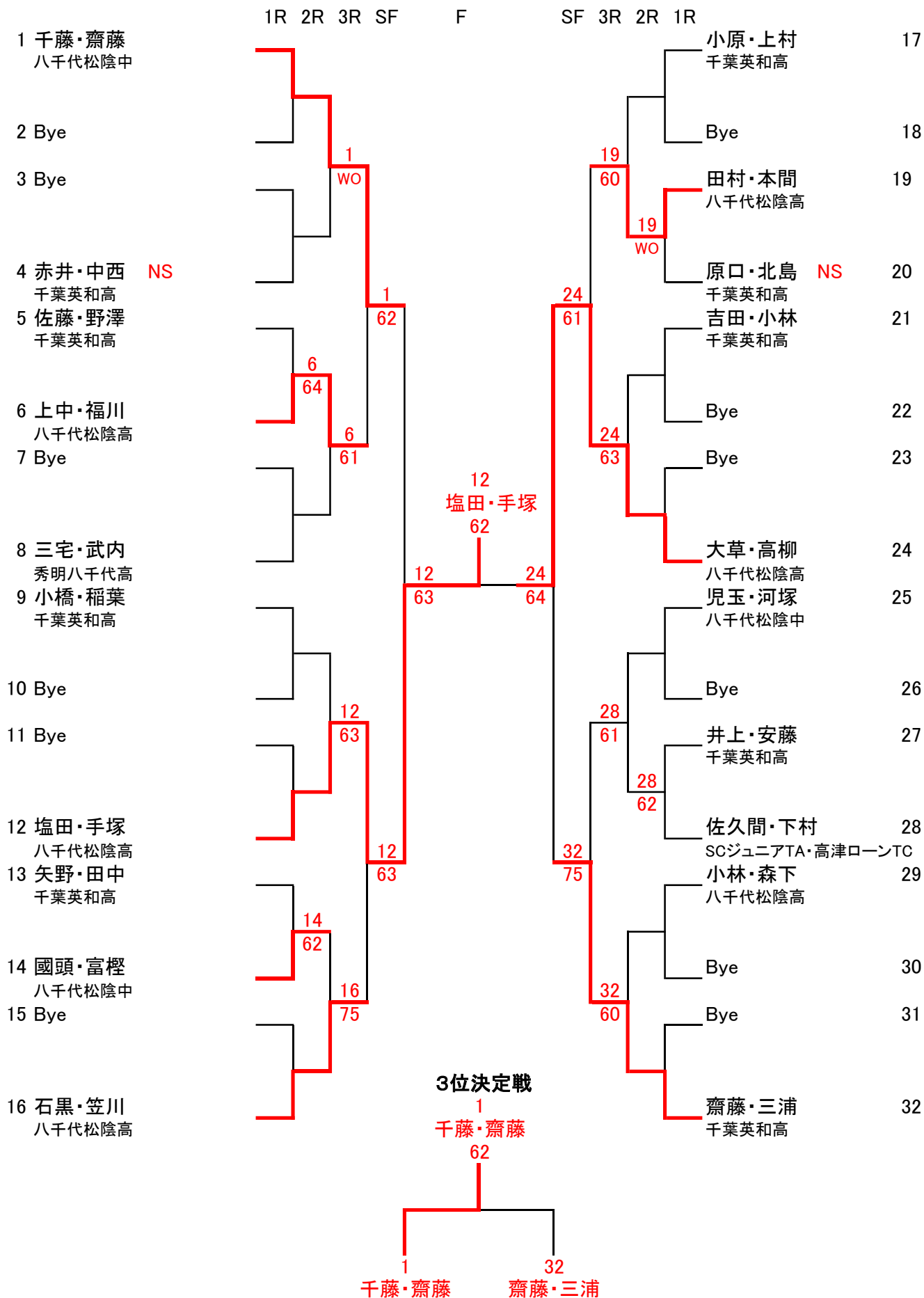

18歳以下 女子 シングルス 結果

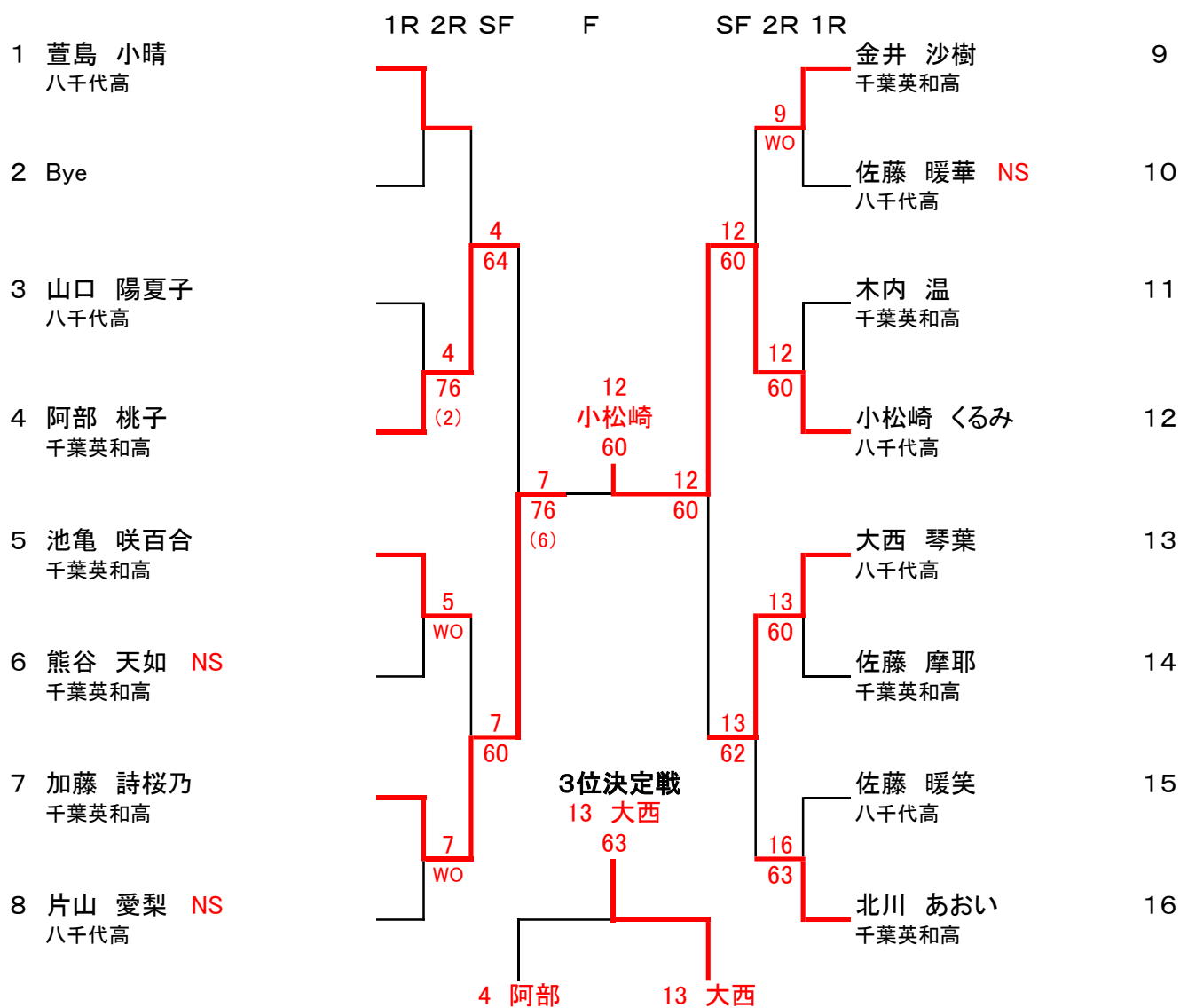

18歳以下 女子 ダブルス 結果

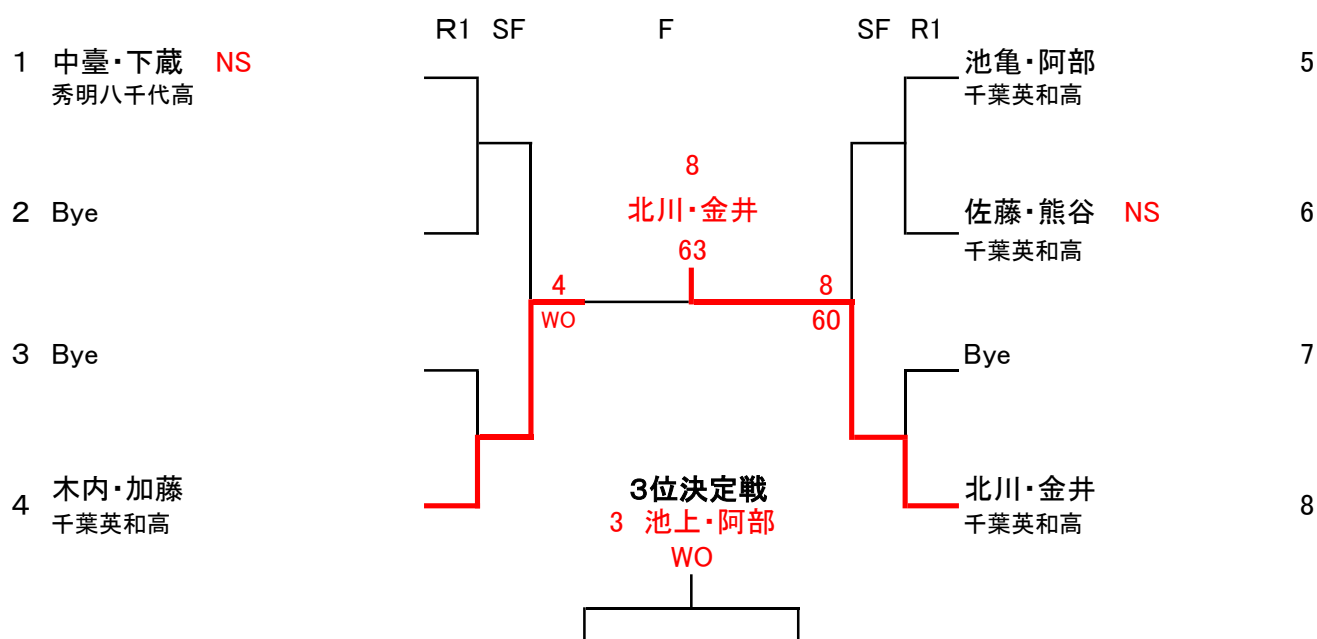

18歳以下 男子 シングルス 結果

1R 2R 3R QF SF F SF QF 3R 2R 1R

順位	選手名	所属	結果	順位	選手名	所属	結果
1	森本 陽大	八千代松陰高	1	25	中西 健斗	八千代高	NS
2	Bye		64	26	石井 雄大	八千代松陰高	
3	水島 健湧	八千代高		27	青野 羽流	千葉英和高	
4	野島 健心	八千代松陰高	1	28	久保田 奏	八千代高	
5	柴田 啓佑	国学院高	5	29	井上 喜就	八千代SGインドアTS	
6	伴 伊織	八千代松陰高	5	30	野間 大輝	八千代松陰高	
7	塚本 晴也	八千代高	1	31	矢野 敦也	千葉英和高	
8	工藤 颯大	秀明八千代高	8	32	加藤 晴	八千代松陰高	
9	針原 龍久	八千代松陰高	8	33	石井 琉央	千葉英和高	NS
10	久保田 龍生	八千代高	12	34	中嶋 琉希人	八千代高	
11	Bye		60	35	Bye		
12	橋本 昂樹	八千代松陰高	12	36	中村 暁斗	八千代松陰高	
13	鎌田 倅史郎	千葉英和高	1	37	菅野 創詩	八千代SGインドアTS	
14	Bye		63	38	實川 諄星	八千代松陰高	
15	加藤 誠健	八千代松陰高	15	39	渡邊 勇平	八千代高	NS
16	藤木 大紀	八千代松陰高	15	40	高田 侑汰	八千代松陰高	
17	松崎 友祐	八千代高	17	41	西田 啓太	秀明八千代高	
18	山部 裕揮	千葉英和高	17	42	小澤 雪之丞	千葉英和高	
19	桑原 優太	八千代高	15	43	朱 紹太	八千代高	
20	増田 麒凜	八千代SGインドアTS	21	44	甲斐 優佑	八千代松陰高	
21	瀧田 俊	八千代松陰高	21	45	白坂 峻永	千葉英和高	NS
22	小島 夢叶	八千代高	24	46	加藤 大翔	千葉英和高	NS
23	栗原 諒介	千葉英和高	22	47	Bye		
24	筒井 良大	八千代松陰高	24	48	千藤 慧大	八千代松陰高	

三位決定戦

